

# ELLE by beurer MPE 100



**D** **Maniküre/Pediküre-Station**  
Gebrauchsanweisung

**GB** **Manicure/pedicure station**  
Instructions for use

**F** **Station manucure/pédicure**  
Mode d'emploi

**E** **Estación de manicura-pedicura**  
Manual de instrucciones

**I** **Set per manicure/pedicure**  
Istruzioni per l'uso

**TR** **Manikür/Pedikür İstasyonu**  
Kullanım kılavuzu

**RUS** **Набор для маникюра и педикюра**  
Инструкция по применению

**PL** **Urządzenie do manicure i pedicure**  
Instrukcja obsługi

**NL** **Manicure-/pedicurestation**  
Gebruiksaanwijzing

**P** **Conjunto de manicura e pedicura**  
Instruções de utilização

**GR** **Σετ μανικιούρ-πεντικιούρ**  
Οδηγίες χρήσεως

## Sehr geehrte Kundin, sehr geehrter Kunde,

wir freuen uns, dass Sie sich für ein Produkt unseres Sortimentes entschieden haben. Unser Name steht für hochwertige und eingehend geprüfte Qualitätsprodukte aus den Bereichen Wärme, Gewicht, Blutdruck, Körpertemperatur, Puls, Sanfte Therapie, Massage, Beauty, Baby und Luft.

Bitte lesen Sie diese Gebrauchsanweisung aufmerksam durch, bewahren Sie sie für späteren Gebrauch auf, machen Sie sie anderen Benutzern zugänglich und beachten Sie die Hinweise.

Mit freundlicher Empfehlung  
Ihr Beurer-Team

## Lieferumfang

- 1 MPE 100 Basisstation
- 1 MPE 100 Handgerät
- 1 Netzadapter
- 10 Profi-Aufsätze
- 1 Schutzkappe für Nagelstaub
- 30 Einwegaufsätze aus Sandpapier

## Bestimmungsgemäße Verwendung





Verwenden Sie das Gerät ausschließlich für die Behandlung von Händen (Maniküre) und Füßen (Pediküre).

Das Gerät ist nur für den in der Gebrauchsanweisung beschriebenen Zweck vorgesehen. Der Hersteller kann nicht für Schäden haftbar gemacht werden, die durch unsachgemäßen oder leichtsinnigen Gebrauch entstehen. Das Gerät ist zur Eigenanwendung, nicht für den medizinischen oder kommerziellen Gebrauch, vorgesehen.

## Sicherheitshinweise

### Zeichentabelle

Folgende Symbole werden in der Gebrauchsanweisung verwendet.

	<b>Warnung</b> Warnhinweis auf Verletzungsgefahren oder Gefahren für Ihre Gesundheit.
	<b>Achtung</b> Sicherheitshinweis auf mögliche Schäden am Gerät/Zubehör.
	Hinweis auf wichtige Informationen.
	Entsorgung gemäß Elektro- und Elektronik-Altgeräte EG-Richtlinie 2002/96/EC – WEEE (Waste Electrical and Electronic Equipment).

## Wichtige Sicherheitshinweise



### Warnung

Bevor Sie mit der Benutzung des Geräts beginnen, lesen Sie die Sicherheitshinweise gründlich durch.

Ein Nichtbeachten der nachfolgenden Hinweise kann Personen- oder Sachschäden verursachen. Bewahren Sie die Gebrauchsanweisung auf und machen Sie diese auch anderen Anwendern zugänglich. Übergeben Sie diese Gebrauchsanweisung bei Weitergabe des Geräts.

- Kontrollieren Sie während der Behandlung die Ergebnisse regelmäßig. Dies gilt besonders für Diabetiker, da sie weniger schmerzempfindlich sind und es leichter zu Verletzungen kommen kann. Die 10 Profi-Aufsätze, die mit dem MPE 100 geliefert werden, sind grundsätzlich diabetikergeeignet. Beachten Sie jedoch, nicht mit hoher Drehzahl und besonders vorsichtig zu arbeiten. Fragen Sie im Zweifelsfall Ihren Arzt.
- Dieses Gerät darf nur für den Zweck verwendet werden, für den es entwickelt wurde, und auf die in der Gebrauchsanweisung angegebene Art und Weise. Jeder unsachgemäße Gebrauch kann gefährlich sein.
- Bei langanhaltender intensiver Benutzung des Gerätes, z.B. Abschleifen der Hornhaut an den Füßen, kann sich das Gerät stärker erhitzen. Um dabei Hautverbrennungen zu vermeiden, müssen zwischen den einzelnen Anwendungen längere Pausen eingehalten werden. Überprüfen Sie zu Ihrer eigenen Sicherheit ständig die Hitzeentwicklung des Gerätes. Dies gilt besonders für hitzeunempfindliche Personen.
- Halten Sie das Gerät, den Netzadapter und die Netzleitung von Wasser fern!
- Stellen Sie vor dem Gebrauch sicher, dass das Gerät und Zubehör keine sichtbaren Schäden aufweist. Benutzen Sie es im Zweifelsfall nicht und wenden Sie sich an Ihren Händler oder an die angegebene Kundendienstadresse.
- Prüfen Sie das Gerät häufig dahingehend, ob es Anzeichen von Abnutzung oder Beschädigung zeigt. Falls solche Anzeichen vorhanden sind oder falls das Gerät unsachgemäß benutzt worden ist, muss es vor erneuter Benutzung zum Hersteller oder zum Händler gebracht werden.
- Schalten Sie das Gerät im Falle von Defekten und Betriebsstörungen sofort aus.
- Reparaturen dürfen nur vom Kundenservice oder autorisierten Händlern durchgeführt werden. Versuchen Sie in keinem Fall, das Gerät selbstständig zu reparieren! Bei Nichtbeachtung erlischt die Garantie.
- Benutzen Sie das Gerät nur mit den mitgelieferten Zubehörteilen.
- Lassen Sie das Gerät in Betrieb niemals unbeaufsichtigt.
- Bewahren Sie das Gerät außer Reichweite von Kindern auf. Das Gerät ist nicht für Kinder geeignet.
- Benutzen Sie das Gerät nicht unter Decken, Kissen, etc.
- Schützen Sie das Gerät vor Stößen, Feuchtigkeit, Staub, Chemikalien, starken Temperaturschwankungen und direkter Sonneneinstrahlung.
- Sie dürfen das Gerät nicht länger als 15 Minuten ununterbrochen betreiben. Nach dieser Zeit müssen Sie eine Pause von mindestens 30 Minuten einlegen, um eine Überhitzung des Motors zu verhindern.
- Benutzen Sie das Gerät nicht, während Sie baden oder duschen. Lagern oder bewahren Sie das Gerät nicht an Stellen auf, von denen aus es in Badewanne oder Waschbecken fallen kann.
- Wenn Ihnen das Gerät ins Wasser gefallen ist, müssen Sie umgehend den Netzadapter ausstecken.
- Ziehen Sie den Netzadapter nie an der Netzleitung oder mit feuchten Händen aus der Steckdose.
- Verwenden Sie das Gerät nicht, wenn es sichtbare Schäden aufweist, nicht ordnungsgemäß funktioniert oder der Netzadapter oder die Netzleitung beschädigt ist. Kontaktieren Sie in besagten Fällen den Kundendienst.

- Die Aufsätze dürfen aus hygienischen Gründen nur von einer Person genutzt werden.
- Das Gerät ist nicht dafür bestimmt, durch Personen (einschließlich Kinder) mit eingeschränkten physischen, sensorischen oder geistigen Fähigkeiten oder mangels Erfahrung und/oder mangels Wissen benutzt zu werden, es sei denn, sie werden durch eine für Ihre Sicherheit zuständige Person beaufsichtigt oder erhalten von ihr Anweisungen, wie das Gerät zu benutzen ist. Kinder dürfen nicht mit dem Gerät spielen. Reinigung und Benutzer-Wartung dürfen nicht durch Kinder durchgeführt werden, es sei denn, sie sind beaufsichtigt.

## 1. Zum Kennenlernen

Die Maniküre- und Pediküre-Station MPE 100 ist mit 10 hochwertigen und langlebigen Profi-Aufsätzen ausgestattet. Die Profi-Aufsätze besitzen eine langlebige Saphirbeschichtung, beziehungsweise Polierfilz und eignen sich daher optimal zur individuellen Behandlung und genügen höchsten Ansprüchen.

Zusammen mit der stufenlosen Geschwindigkeitsregelung und dem Rechts-/Linkslauf, wird eine professionelle Fuß- und Nagelpflege möglich, wie es sonst nur beim Fußpfleger möglich ist. Das MPE 100 erzielt eine Höchstleistung bis 20.000 Umdrehungen pro Minute und eignet sich damit auch zur Bearbeitung von Kunstnägeln.

## 2. Gerätebeschreibung

### Basisstation

1. Profi-Aufsätze
2. Schutzklappe für Nagelstaub
3. Rechtslauf
4. Linkslauf
5. Geschwindigkeitsregler
6. EIN/AUS-Taste 
7. Handgerät
8. Aufbewahrungsbox für Profi-Aufsätze
9. Abdeckklappe Netzadaptersaufbewahrung
10. Handgerät-Anschluss
11. Netzadapter-Anschluss

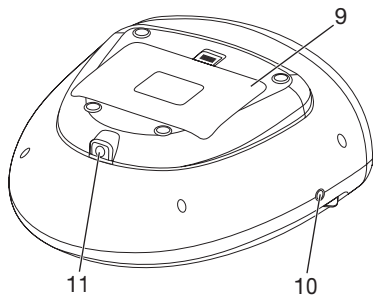
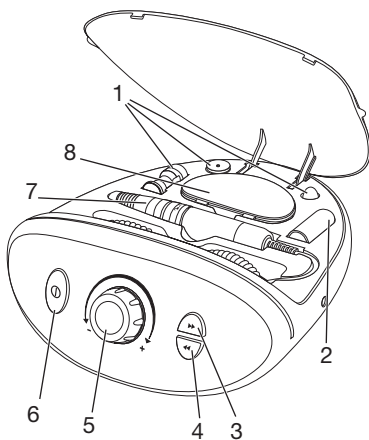

### Handgerät

1. Profi-Aufsatz
2. Schutzkappe für Nagelstaub
3. Sicherheitsverriegelung

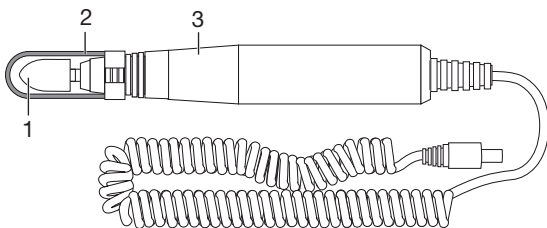

## Profi-Aufsätze



### Warnung

Verwenden Sie die Profi-Aufsätze mit besonderer Vorsicht. Bei unsachgemäßem Gebrauch könnten Sie sich, speziell bei höheren Geschwindigkeiten, verletzen.

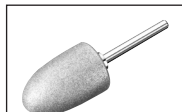

#### Saphirkegel, fein

Geeignet zum Entfernen von trockener Haut, Hornhaut oder Schwielen an Fußsohle und Ferse und Bearbeiten der Nägel. Entfernen Sie nicht die gesamte Hornhaut, um den natürlichen Schutz der Haut beizubehalten.

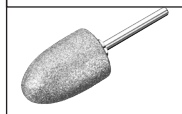

#### Saphirkegel, grob

Geeignet zum schnellen Entfernen dicker Hornhaut oder großen Schwielen an Fußsohle und Ferse. Dieser Aufsatz dient der großflächigen Anwendung. Entfernen Sie nicht die gesamte Hornhaut, um den natürlichen Schutz der Haut beizubehalten.



#### Saphirscheibe, fein

Geeignet zum Feilen und Bearbeiten der Nägel, feine Körnung der Saphirscheibe. Das Besondere an dieser Saphirscheibe ist, dass nur die innere Schleifscheibe rotiert, die äußere Fassung jedoch fest bleibt. Dies ermöglicht ein exaktes Feilen der Nägel ohne die Gefahr, die Haut durch die schnell rotierende Scheibe zu verbrennen.



#### Saphirscheibe, grob

Geeignet zum Feilen und Bearbeiten der Nägel, grobe Körnung der Saphirscheibe. Mit diesem Aufsatz können Sie selbst dicke Nägel durch Feilen kürzen. Da er schnell große Flächen des Nagels abträgt, sollten Sie auch hier behutsam vorgehen.

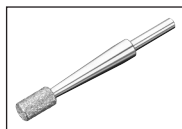

#### Zylinderfräser

Geeignet zum Abschleifen verholzter Fußnageloberflächen sowie grobes Glätten derselben. Hierzu legen Sie den Zylinderfräser waagrecht zur Nageloberfläche an und tragen in langsamen kreisenden Bewegungen die gewünschte Nagelschicht ab.

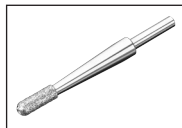

#### Flammenfräser

Geeignet zum Lösen eingewachsener Nägel. Führen Sie hierzu den Flammenfräser vorsichtig an die zu behandelnde Stelle hin und tragen die nötigen Nagelteile ab.

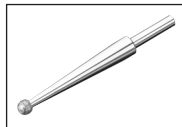

#### Saphirfräser, rund

Geeignet zum vorsichtigen Entfernen von Hühneraugen. Wenn Sie diesen Aufsatz benutzen, bedenken Sie, dass Sie beim Abtragen der Hautschicht des Hühnerauges schnell tiefer in die Haut eindringen und somit auch die Knochenhaut verletzen können.



#### Nadelfräser

Geeignet zum Freilegen von eingewachsenen Nägeln und Abfräsen abgestorbener Nagelteilchen. Betreiben Sie den Nadelfräser mit niedriger Drehzahl.



### Filzkegel

Geeignet zum Glätten und Polieren des Nagelrands nach dem Feilen sowie zur Säuberung der Nageloberfläche. Polieren Sie immer in kreisenden Bewegungen und lassen Sie den Filzkegel nicht auf einer Stelle ruhen, da es durch die Reibung zu starker Wärmeentwicklung kommen kann.



### Aufsatz zur Benutzung der Sandpapier-Aufsätze

Geeignet zum Aufsetzen der Sandpapier-Aufsätze.

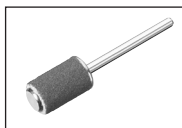

### Sandpapier-Aufsatz

Geeignet zum Entfernen von trockener Haut, Hornhaut oder Schwielen an Fußsohle und Ferse und Bearbeiten der Nägel. Die Besonderheit an den Einwegaufsätzen aus Sandpapier ist, dass sie nach einmaliger Verwendung vom Aufsatz abgezogen und entsorgt werden können. Im Lieferumfang sind insgesamt 30 Einwegaufsätze enthalten. Entfernen Sie nicht die gesamte Hornhaut, um den natürlichen Schutz der Haut beizubehalten.



### Schutzkappe für Nagelstaub

Verhindert das Umherfliegen von Nagelstaub.

## 3. Inbetriebnahme



- Überprüfen Sie, ob alle im Lieferumfang angegebenen Teile enthalten sind. Sollten Teile fehlen oder beschädigt sein, wenden Sie sich an den Kundenservice.
- Entfernen Sie sämtliches Verpackungsmaterial.

### ⚠ **Warnung**

Halten Sie Kinder von Verpackungsmaterial fern. Es besteht Erstickungsgefahr.

- Stellen Sie das Gerät auf eine feste, ebene und trockene Fläche.
- Verbinden Sie die Netzleitung des Netzadapters mit dem Netzadapter-Anschluss an der Basisstation.

### Profi-Aufsatz einsetzen

1. Drehen Sie die Sicherheitsverriegelung auf die geöffnete Position  und schieben Sie Ihren gewünschten Profi-Aufsatz vorsichtig bis zum Anschlag auf das Handgerät.
2. Um den Profi-Aufsatz fest zu fixieren, drehen Sie nun den Versiegelungsring vorsichtig auf die geschlossene Position .
3. Befestigen Sie die Schutzkappe für Nagelstaub von oben an der Spitze des Handgeräts.
4. Schließen Sie das Kabel des Handgeräts an den Handgerät-Anschluss an der Basisstation.

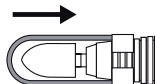

### ⚠ **Achtung**

Bevor Sie den Netzadapter in die Steckdose stecken, achten Sie darauf, dass der Geschwindigkeitsregler auf der niedrigsten Stufe eingestellt ist.

5. Stecken Sie den Netzadapter in die Steckdose.

## 4. Bedienung

### Warnung

Kontrollieren Sie während der Behandlung die Ergebnisse. Dies gilt besonders für Diabetiker, da sie an Händen und Füßen weniger sensibel sind. Sobald die Anwendung unangenehm wird, beenden Sie die Behandlung.

### Achtung

Achten Sie darauf, dass sich die Achse immer frei drehen kann. Die Achse darf nicht dauerhaft blockiert sein, da ansonsten das Gerät zu heiß wird und Schaden nimmt.

 **Arbeiten Sie beim Feilen immer von der Außenseite des Nagels zur Spitze! Beachten Sie, dass die Profi-Aufsätze bei eingeweichter bzw. feuchter Haut eine reduzierte Wirkung zeigen. Aus diesem Grund empfehlen wir Ihnen, keine Vorbehandlung im Wasserbad durchzuführen.**

1. Um mit der Behandlung zu beginnen, drücken Sie die EIN/AUS-Taste .

 **Ist die Sicherheitsverriegelung nicht auf die geschlossene Position gedreht, lässt sich das Gerät nicht einschalten.**

2. Wählen Sie mit dem Geschwindigkeitsregler Ihre gewünschte Drehzahl.

3. Wählen Sie mit der Rechts- bzw. Linkslauf-Taste Ihre gewünschte Drehrichtung der Antriebsachse.

4. Üben Sie keinen starken Druck aus und führen Sie die Aufsätze immer vorsichtig an die zu bearbeitende Oberfläche heran. Führen Sie das Gerät unter leichtem Druck in kreisenden Bewegungen langsam über die zu bearbeitenden Partien.

 **Bei größerem Druck auf den rotierenden Aufsatz, schaltet sich das Gerät automatisch aus. Drücken Sie erneut die EIN/AUS Taste um das Gerät wieder einzuschalten.**

5. Tragen Sie nach jeder Benutzung eine feuchtigkeitsspendende Creme auf die behandelten Partien auf.

## 5. Reinigung

### Warnung

Bevor Sie mit der Reinigung beginnen, ziehen Sie immer den Netzadapter aus der Steckdose!

- Reinigen Sie die Basisstation und das Handgerät mit einem leicht angefeuchteten Tuch. Bei stärkerer Verschmutzung können Sie das Tuch auch mit einer leichten Seifenlauge befeuchten.
- Sie können die Aufsätze bei Bedarf aus hygienischen Gründen mit einem mit Alkohol angefeuchteten Tuch bzw. Bürste reinigen. Lassen Sie die Aufsätze danach sorgfältig trocknen.
- Verwenden Sie zum Reinigen keine chemischen Reiniger oder Scheuermittel.
- Achten Sie darauf, dass kein Wasser in das Gerät eindringt. Falls dies doch einmal der Fall sein sollte, dann verwenden Sie das Gerät erst dann wieder, wenn es völlig trocken ist.
- Tauchen Sie Basisstation und Netzadapter unter keinen Umständen in Wasser oder andere Flüssigkeiten.

## 6. Was tun bei Problemen?

Problem	Mögliche Ursache	Behebung
Handgerät lässt sich nicht einschalten.	Netzadapter nicht eingesteckt.	Stecken Sie den Netzadapter in die Steckdose.
	Keine Spannung auf Steckdose.	Überprüfen Sie Ihren Sicherungskasten.
	Handgerät nicht mit Basisstation verbunden.	Verbinden Sie das Handgerät mit der Basisstation.

## 7. Ersatz- und Verschleißteile

Sie können die Ersatz- und Verschleißteile über die jeweilige Serviceadresse unter der angegebenen Materialnummer erwerben.

Ersatzteil	Materialnummer
Saphirkegel, fein	163.301
Saphirkegel, grob	163.302
Filzkegel	163.303
Saphirscheibe, fein	163.304
Saphirscheibe, grob	163.305
Zylinderfräser	163.306
Flammenfräser	163.307
Saphirfräser, rund	163.308
Nadelfräser	163.309
Sandpapier-Aufsatz	163.310
Einwegaufsätze 100 Stk.	163.311
Schutzkappe für Nagelstaub	163.312
Netzadapter	163.313

## 8. Entsorgen

Befolgen Sie die örtlichen Vorschriften bei der Entsorgung der Materialien. Entsorgen Sie das Gerät gemäß der Elektro- und Elektronik Altgeräte Verordnung 2002/96/EC – WEEE (Waste Electrical and Electronic Equipment). Bei Rückfragen wenden Sie sich an die für die Entsorgung zuständige kommunale Behörde.



## 9. Technische Daten

Modell-Nr.	MPE 100
Drehzahl	Bis 20.000 U/min
Stromversorgung	Eingang:100 – 240V Wechselstrom, 50/60 Hz, 1 A Ausgang: 15V Gleichstrom, 2,3A

## 10. Garantie

Sie erhalten 3 Jahre Garantie ab Kaufdatum auf Material- und Fabrikationsfehler des Produktes. Die Garantie gilt nicht:

- im Falle von Schäden, die auf unsachgemäßer Bedienung beruhen,
- für Verschleißteile,
- für Mängel, die dem Kunden bereits bei Kauf bekannt waren,
- bei Eigenverschulden des Kunden.

Die gesetzlichen Gewährleistungen des Kunden bleiben durch die Garantie unberührt. Für Geltendmachung eines Garantiefalles innerhalb der Garantiezeit ist durch den Kunden der Nachweis des Kaufes zu führen. Die Garantie ist innerhalb eines Zeitraumes von 3 Jahren ab Kaufdatum gegenüber der Beurer GmbH, Söflinger Straße 218, 89077 Ulm, Germany geltend zu machen. Der Kunde hat im Garantiefall das Recht zur Reparatur der Ware bei unserem eigenen oder bei von uns autorisierten Werkstätten. Weitergehende Rechte werden dem Kunden (aufgrund der Garantie) nicht eingeräumt.



## Dear customer,

Thank you for choosing one of our products. Our name stands for high-quality, thoroughly tested products for applications in the areas of heat, weight, blood pressure, body temperature, pulse, gentle therapy, massage, beauty, baby and air.

Please read these instructions for use carefully and keep them for later use, be sure to make them accessible to other users and observe the notes they contain.

With kind regards,  
Your Beurer team

## Included in delivery

- 1 MPE 100 base station
- 1 MPE 100 hand-held device
- 1 Mains adapter
- 10 Professional attachments
- 1 Protective cap for nail dust
- 30 Single-use attachments made of sandpaper

## Intended use





Use the device exclusively to treat hands (manicure) and feet (pedicure).

The device is only intended for the purpose described in these instructions for use. The manufacturer is not liable for damage resulting from improper or careless use. The device is suitable for private use, and not for medical or commercial purposes.

## Safety notes

### Symbols

The following symbols appear in these instructions.

	<b>Warning</b> Warning instruction indicating a risk of injury or damage to health.
	<b>Important</b> Safety note indicating possible damage to the unit/accessory.
	Note on important information.
	Disposal in accordance with EC Directive 2002/96/EC – WEEE (Waste Electrical and Electronic Equipment).

## Important safety notes

### **Warning**

Before using the device, read the safety notes through carefully.

Non-observance of the following information may result in personal injury or material damage.

Store these instructions for use and make them accessible to other users. Make sure you include these instructions for use when handing over the device to third parties.

- Check the results regularly during the treatment. It is particularly important for diabetics to do so as they have a lower sensitivity to pain and could injure themselves more easily. The 10 professional attachments supplied with the MPE 100 are in principle suitable for diabetics. However, please use with particular care and do not use at high speed. If you have any doubts, consult your doctor.
- This device may only be used for the purpose for which it is designed and in the manner specified in the instructions for use. Any improper use can be dangerous.
- The device may heat up faster when in prolonged, intensive use, for example to sand off calluses on the feet. Allow the device to cool down for a relatively long time between individual applications to prevent skin burns. For your own safety, permanently check the heat development of the device. This applies in particular to persons that are not as sensitive to heat than others.
- Keep the device and mains cable and mains adapter away from water.
- Before use, ensure that the device and accessories show no visible damage. If you have any doubts, do not use the device and contact your retailer or the specified Customer Services address.
- Please check the device frequently for signs of any wear and tear or damage. If there are signs indicating the above or if this device was used improperly, it must be returned to the manufacturer or retailer before further use.
- In the event of defects and operational faults, switch off the device immediately.
- Repairs must only be carried out by Customer Services or authorised suppliers. Never attempt to repair the device yourself! Failure to comply will invalidate the warranty.
- Only use the device with the supplied accessories.
- Always monitor the device when it is in operation.
- Store the device out of the reach of children. The device is not suitable for children.
- Never use the device under a blanket, pillow or cushion, etc.
- Protect the device from impacts, humidity, dirt, chemicals, marked temperature fluctuations and direct sunlight.
- Do not use the device for periods longer than 15 minutes without a pause. After this period, have a break of at least 30 minutes to prevent the motor from overheating.
- Do not use the device while bathing or showering. Do not store the device in areas where it may fall into the bathtub or wash basin.
- Immediately disconnect the mains adapter if the device has fallen into water.
- Never pull the mains adapter out of the socket using the mains cable or with wet hands.
- Do not use the device if it is visibly damaged, does not function properly or if the mains plug or mains adapter is damaged. In these cases, contact Customer Services.
- Attachments may be used by one person only for hygienic reasons.
- The device is not intended for use by people (including children) with restricted physical, sensory or mental skills or a lack of experience and/or a lack of knowledge, unless they are supervised by a person who has responsibility for their safety or they receive instructions from this person on how to use the device. Children must not play with the device. Cleaning and user maintenance must not be performed by children unless supervised.

## **1. Getting to know your instrument**

The MPE 100 manicure and pedicure station is equipped with 10 high-quality and long-lasting professional attachments. The professional attachments have a layer of long-lasting sapphire or polishing felt and are therefore ideally suitable for individual treatment and satisfy the highest standards.

Together with the continuously adjustable speed regulation and clockwise/anti-clockwise rotation, professional foot and nail care at the standard of a pedicurist is possible. The MPE 100 achieves a maximum output of 20,000 rpm and is therefore also suitable for artificial nails.

## 2. Unit description

### Base station

1. Professional attachments
2. Protective cap for nail dust
3. Clockwise rotation
4. Anti-clockwise rotation
5. Speed controller
6. ON/OFF button 
7. Hand-held device
8. Storage box for professional attachments
9. Cover flap for storing the mains adapter
10. Hand-held connection
11. Mains adapter connection

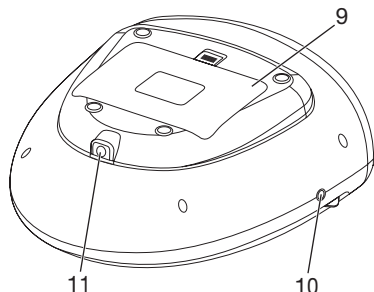
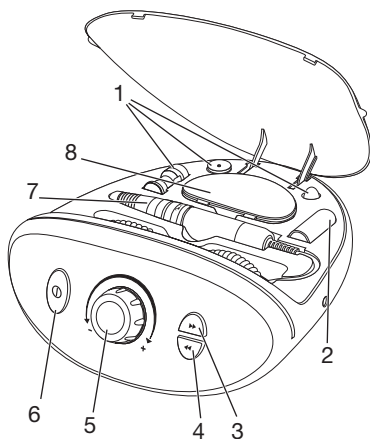

### Hand-held device

1. Professional attachment
2. Protective cap for nail dust
3. Safety lock

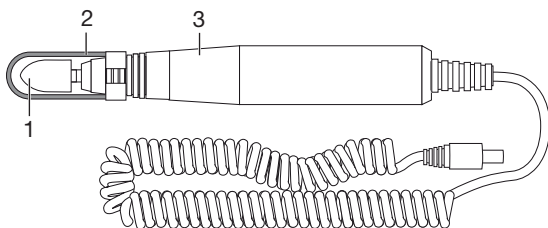

### Professional attachments

#### Warning

Take special care when using professional attachments. Improper use, particularly at high speeds, may cause injuries.

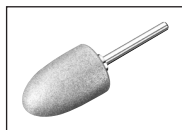

#### Sapphire cone, fine

Suitable for removing dry skin, calluses on the sole of the foot and heel, and treating the nails. Do not remove all calluses to maintain natural skin protection.

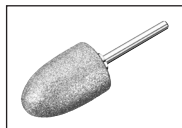

#### Sapphire cone, coarse

Suitable to quickly remove hard skin and large calluses on the sole of the foot and heel. This attachment is intended for application on large areas. Do not remove all calluses to maintain natural skin protection.



### **Sapphire wheel, fine**

Suitable to file and treating nails, fine-grain sapphire wheel. The special feature of this sapphire wheel is that the internal sanding disc rotates whereas the external housing does not. This makes it possible to precisely file nails without the risk of burning the skin with the quickly rotating wheel.



### **Sapphire wheel, coarse**

Coarse-grain sapphire wheel, suitable for filing and treating nails. This attachment makes it possible to cut even thick nails. However, also take care during use as it quickly removes large areas of the nail.

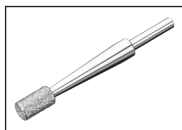

### **Cylindrical cutter**

Suitable for buffing rough surfaces and coarse smoothing of toenails. For this purpose, place the cylindrical cutter horizontally on the nail surface and remove the nail layer by moving the device in slow circles.

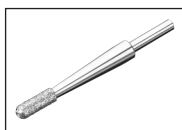

### **Flame-shape cutter**

Suitable for removing ingrowing nails. For this purpose, carefully position the flame-shape cutter on the area to be treated and remove the necessary nail parts.

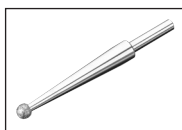

### **Sapphire cutter, round**

Suitable for carefully removing corns. If you are using this attachment, please keep in mind that you may penetrate deeper into the skin when removing the skin layers of the corn, therefore damaging the periosteum.



### **Nail cutter**

Suitable for exposing ingrown nails and cutting dead nail parts. Operate the nail cutter at a low speed.



### **Felt cone**

Suitable for smoothing and buffing the tips of nails after filing and for cleaning the surface of nails. Always move the device in circles and never keep the felt cone in one position as friction may cause heat.



### **Attachment for using the sandpaper attachments**

Suitable for fitting sandpaper attachments.

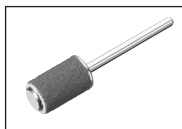

### Sandpaper attachment

Suitable for removing dry skin, calluses on the sole of the foot and heel, and treating the nails. The special feature of the single-use sandpaper attachments is that they can be removed and disposed of after a single use. 30 single-use attachments are included in the scope of delivery. Do not remove all calluses to maintain natural skin protection.



### Protective cap for nail dust

Prevents nail dust from escaping.

## 3. Initial use



- Check to ensure that the package contains all the parts that should be included in the delivery. If any parts are missing or damaged, contact Customer Services.
- Remove all packaging material.

### Warning

Keep packaging material away from children! Choking hazard.

- Place the device on a firm, level and dry surface.
- Connect the mains lead of the mains adapter with the mains adapter connection on the base station.

### Inserting a professional attachment

1. Turn the safety lock to the open position  and carefully push the selected professional attachment onto the hand-held device, up to the stop.
2. To lock the professional attachment in place, carefully turn the sealing ring onto the closed position .
3. Attach the protective cap for nail dust to the tip of the hand-held device from the top.
4. Connect the hand-held device cable to the hand-held connection on the base station.

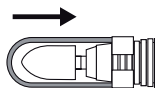

### Important

Make sure the speed controller is set to the lowest setting before connecting the mains adapter to the mains electricity.

5. Insert the mains adapter into the socket.

## 4. Operation

### Warning

**Check the results during the treatment. This applies in particular for diabetics as they have less sensitive hands and feet. Stop treatment as soon as it becomes unpleasant.**

### Important

**Ensure the axle can always rotate freely. Do not permanently block the axle as otherwise the device may become hot and damage.**

-  **When filing, always move from the outside of the nail towards the tip! Please observe that professional attachments show reduced performance on soaked or wet skin. For this reason, we recommend that you do not soak the foot in water before treatment.**

1. Press the ON/OFF button  to start treatment.

 **If the safety lock is not turned to the closed position, the device cannot be switched on.**

2. Select the desired speed using the speed controller.

3. Select the desired direction of rotation using the buttons for clockwise and anti-clockwise rotation.

4. Do not press too hard and always carefully move the attachments towards the area to be treated. Move the device towards the area to be treated and apply slight pressure while slowly moving the device in circles.

 **If a large amount of pressure is placed on the rotating attachment, the device automatically switches off. Press the ON/OFF button again to switch the device back on.**

5. Apply moisturiser to the treated areas after each use.

## 5. Cleaning

### Warning

Before beginning cleaning, always pull the mains adapter out of the socket!

- Clean the base station and the hand-held device with a damp cloth. If it is very dirty, you can also moisten the cloth with a mild soapy solution.
- For hygienic reasons, you may use alcohol and a cloth or brush to clean the attachments. Allow the attachments to dry afterwards.
- Do not use any chemical or abrasive cleaning agents.
- Ensure that no water enters the device. If this should happen, reuse the device only when it has fully dried out.
- Do not submerge the base station and mains adapter in water or any other fluids.

## 6. What if there are problems?

Problem	Possible cause	Solution
Hand-held device will not switch on.	Mains adapter not plugged in	Insert the mains adapter into the socket.
	No voltage at mains socket	Check your fusebox.
	Hand-held device not connected to base station.	Connect the hand-held device to the base station.

## 7. Replacement parts and wearing parts

Replacement parts and wearing parts are available from the corresponding listed service address under the stated material number.

Replacement part	Material number
Fine sapphire cone	163.301
Coarse sapphire cone	163.302
Felt cone	163.303
sapphire wheel (fine)	163.304
Sapphire wheel, coarse	163.305
Cylindrical cutter	163.306
Flame-shape cutter	163.307

Replacement part	Material number
Sapphire cutter, round	163.308
Nail cutter	163.309
Sandpaper attachment	163.310
Single-use attachments, 100 units	163.311
Protective cap for nail dust	163.312
Mains adapter	163.313

## 8. Disposal

Observe the local regulations for material disposal. Dispose of the unit in accordance with EC Directive 2002/96/EC – WEEE (Waste Electrical and Electronic Equipment). If you have any questions, please contact the local authorities responsible for waste disposal.



## 9. Technical Data

Model no.	MPE 100
Speed	Up to 20,000 rpm
Power supply	Input :100 – 240 V AC, 50/60 Hz, 1 A Output: 15 V DC, 2.3 A

## Chère cliente, cher client,

Nous vous remercions d'avoir choisi l'un de nos produits. Notre société est réputée pour l'excellence de ses produits et les contrôles de qualité auxquels ils sont soumis. Nos produits couvrent les domaines de la chaleur, du poids, de la pression sanguine, de la température corporelle, de la thérapie douce, des massages, de la beauté, du bébé et de l'amélioration de l'air. Lisez attentivement cette notice, conservez-la pour un usage ultérieur, mettez-la à disposition des autres utilisateurs et suivez les consignes qui y figurent.

Sincères salutations,  
Votre équipe Beurer

## Contenu de la livraison

- 1 base MPE 100
- 1 appareil portatif MPE 100
- 1 adaptateur secteur
- 10 embouts professionnels
- 1 protection contre la poussière d'ongle
- 30 embouts à usage unique en émeri

## Utilisation conforme aux recommandations





Utilisez l'appareil exclusivement pour le traitement des mains (manucure) et des pieds (pédicure).

L'appareil est conçu uniquement pour l'utilisation décrite dans ce mode d'emploi. Le fabricant ne peut être tenu responsable des dommages causés par une utilisation inappropriée ou non conforme. L'appareil est prévu pour un usage personnel et non pour une utilisation à fins médicales ou commerciales.

## Consignes de sécurité

### Tableau des symboles

Les symboles suivant sont utilisés dans la notice d'utilisation.

	<p><b>Avertissement</b> Ce symbole vous avertit des risques de blessures ou des dangers pour votre santé.</p>
	<p><b>Attention</b> Ce symbole vous avertit des éventuels dommages au niveau de l'appareil ou d'un accessoire.</p>
	<p>Ce symbole indique des informations importantes.</p>
	<p>Élimination conformément à la directive européenne 2002/96/EC - WEEE (Waste Electrical and Electronic Equipment) relative aux déchets d'équipements électriques et électroniques.</p>



## Indications importantes concernant la sécurité

### **Avertissement**

Avant de commencer à utiliser cet appareil, lisez les consignes de sécurité avec attention.

Le non-respect des instructions suivantes est susceptible d'entraîner des dommages corporels ou matériels. Conservez ce mode d'emploi et tenez-le à la disposition de tous les autres utilisateurs. Si vous transmettez l'appareil à quelqu'un, remettez-lui également ce mode d'emploi.

- Au cours de l'utilisation, contrôlez régulièrement le résultat. Ce conseil s'adresse surtout aux diabétiques, parce qu'ils sont moins sensibles à la douleur et peuvent donc se blesser plus facilement. Les 10 embouts professionnels livrés avec le MPE 100 sont en principe adaptés aux personnes diabétiques. Restez cependant particulièrement vigilant et n'utilisez pas de vitesses de rotation trop grandes. En cas de doute, demandez conseil à votre médecin.
- Cet appareil ne doit être utilisé qu'aux fins pour lesquelles il a été conçu et conformément aux indications données par ce mode d'emploi. Toute utilisation inappropriée peut être dangereuse.
- En cas d'utilisation intensive prolongée de l'appareil, par exemple pour le gommage des callosités des pieds, l'appareil peut fortement chauffer. Afin d'éviter les brûlures de la peau, des pauses plus longues doivent être observées entre chaque utilisation. Pour votre propre sécurité, contrôlez continuellement la chaleur générée par l'appareil. Ce conseil s'adresse tout particulièrement aux personnes sensibles à la chaleur.
- Tenez l'appareil, l'adaptateur secteur et l'alimentation à l'écart de l'eau !
- Avant l'utilisation, assurez-vous que l'appareil et les accessoires ne présentent aucun dommage visible. En cas de doute, ne l'utilisez pas et adressez-vous à votre revendeur ou au service client indiqué.
- Vérifiez régulièrement que l'appareil ne montre aucun signe d'usure ou d'endommagement. Le cas échéant, ou si cet appareil a été utilisé de façon inappropriée, il doit être retourné au fabricant ou au revendeur avant d'être utilisé à nouveau.
- En cas de défaut ou de panne, arrêtez immédiatement l'appareil.
- Seul le service client ou un opérateur autorisé peut procéder à une réparation. N'essayez en aucun cas de réparer l'appareil vous-même ! Le non-respect de cette consigne annulerait la garantie.
- Utilisez l'appareil uniquement avec les accessoires fournis.
- Ne laissez jamais l'appareil en marche sans surveillance.
- Tenez l'appareil hors de portée des enfants. Cet appareil n'est pas adapté aux enfants.
- N'utilisez pas l'appareil sous des couvertures, coussins, etc.
- Protégez l'appareil contre les chocs, l'humidité, la poussière, les produits chimiques, les fortes variations de température et l'ensoleillement direct.
- Vous ne devez pas utiliser l'appareil plus de 15 minutes sans interruption. Une fois ce délai dépassé, une pause d'au moins 30 minutes est nécessaire afin d'éviter une surchauffe du moteur.
- N'utilisez pas l'appareil lorsque vous prenez un bain ou une douche. Ne stockez ou conservez pas l'appareil dans un endroit depuis lequel il pourrait tomber dans une baignoire ou un évier.
- Si l'appareil est tombé dans de l'eau, vous devez immédiatement débrancher l'adaptateur secteur.
- Ne débranchez jamais l'adaptateur secteur en tirant sur le cordon d'alimentation ou avec les mains humides.
- N'utilisez pas l'appareil s'il présente des dommages visibles, s'il ne fonctionne pas normalement ou si l'adaptateur secteur ou le cordon d'alimentation sont endommagés. Dans les cas précités, contactez le service client.
- Les embouts ne doivent être utilisés que par une seule personne pour des raisons d'hygiène.
- Cet appareil n'est pas conçu pour être utilisé par une personne (y compris les enfants) dont les capacités physiques, sensorielles ou intellectuelles sont limitées, ou n'ayant pas l'expérience et/ou les connaissances nécessaires. Le cas échéant, cette personne doit, pour sa sécurité, être surveillée par une personne compétente ou doit recevoir vos recommandations sur la

manière d'utiliser l'appareil. Les enfants ne doivent pas jouer avec l'appareil. Le nettoyage et l'entretien ne doivent pas être réalisés par des enfants, sauf s'ils sont surveillés.

## 1. Familiarisation avec l'appareil

La station de manucure et de pédicure MPE 100 est équipée de 10 embouts professionnels de haute qualité et longue durée. Les embouts professionnels disposent d'un revêtement saphir longue durée et d'un feutre de polissage, soit une solution optimale pour une utilisation personnelle satisfaisant les plus hautes exigences.

Grâce au réglage continu de la vitesse et au double sens de rotation droite/gauche, les soins professionnels de pédicure et des ongles deviennent possible chez soi comme chez le vrai pédicure. La capacité maximale du MPE 100 atteint 20 000 tours par minute, ce qui en fait également un appareil adapté au traitement des ongles artificiels.

## 2. Description de l'appareil

### Base

1. Embouts professionnels
2. Protection contre la poussière d'ongle
3. Rotation à droite
4. Rotation à gauche
5. Régulateur de vitesse
6. Touche MARCHÉ/ARRÊT 
7. Appareil portable
8. Rangement pour embouts professionnels
9. Couvercle du compartiment de l'adaptateur secteur
10. Prise pour l'appareil portable
11. Prise pour l'adaptateur secteur

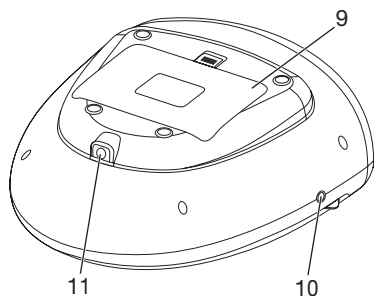
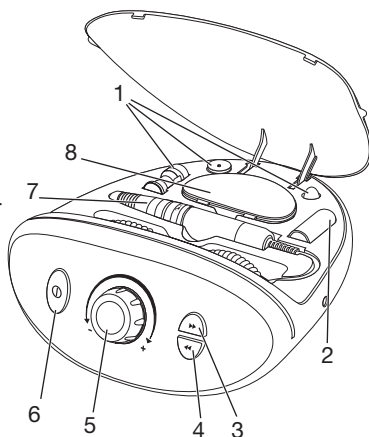

### Appareil portable

1. Embout professionnel
2. Protection contre la poussière d'ongle
3. Verrouillage de sécurité

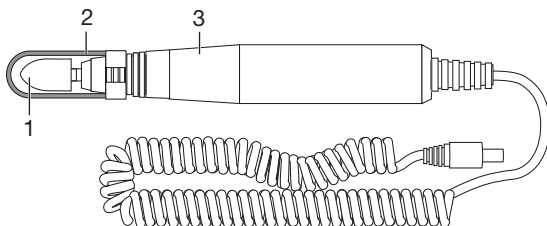

## Embouts professionnels

### Avertissement

Soyez très vigilant lorsque vous utilisez les embouts professionnels. Vous pourriez vous blesser en cas de mauvaise utilisation, en particulier aux vitesses supérieures.

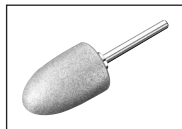

#### **Cône saphir, grain fin**

Conçu pour l'élimination des peaux sèches, des callosités et des durillons sur la plante du pied et les talons et pour le traitement des ongles. N'éliminez pas la totalité des callosités, afin de conserver la protection naturelle de la peau.

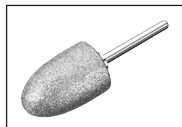

#### **Cône saphir, gros grain**

Conçu pour l'élimination rapide des callosités épaisses ou des durillons importants sur la plante du pied ou les talons. Cet embout convient à une application sur des surfaces larges. N'éliminez pas la totalité des callosités, afin de conserver la protection naturelle de la peau.



#### **Disque saphir, fin**

Conçu pour le limage et le traitement des ongles, disque saphir à grain fin. La caractéristique de ce disque saphir est que seul le disque de limage intérieur tourne, la surface extérieure restant fixe. Cela permet un limage précis des ongles, sans risquer de brûler la peau à cause de la vitesse élevée du disque.



#### **Disque saphir, gros**

Conçu pour le limage et le traitement des ongles, disque saphir à gros grain. Avec cet embout, vous pouvez raccourcir vous-même les ongles épais grâce au limage. Procédez avec prudence, car cet embout élimine de grandes surfaces rapidement.

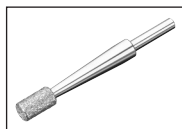

#### **Fraise cylindre**

Conçu pour le limage et le lissage brut de surfaces d'ongles d'orteils durcies. Pour ce faire, placez la fraise cylindre en position horizontale sur la surface de l'ongle et éliminez lentement la couche souhaitée en effectuant des mouvements circulaires.

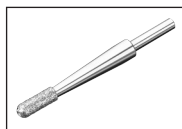

#### **Fraise flamme**

Conçu pour supprimer les ongles incarnés. Pour ce faire, guidez délicatement la fraise flamme vers la zone à traiter et éliminez convenablement les bouts d'ongle.

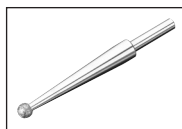

#### **Fraise saphir ronde**

Conçu pour l'élimination délicate des cors. Gardez à l'esprit que cet embout pénètre rapidement plus en profondeur dans la peau lors de l'élimination de couche de peau du cor et que vous risquez ainsi de blesser votre périoste (enveloppe de l'os).

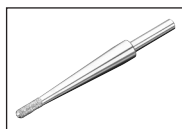

#### **Fraise à aiguille**

Conçu pour retirer les ongles incarnés et fraiser les morceaux d'ongle mort. Utilisez la fraise à aiguille à une vitesse de rotation réduite.



### Cône feutre

Conçu pour le lissage et le polissage du bord de l'angle après le limage, ainsi que le nettoyage de la surface de l'angle. Effectuez toujours le polissage avec des mouvements circulaires et ne laissez pas le cône feutre agir sur une zone unique, car un frottement trop prononcé peut générer de la chaleur.

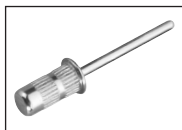

### Embout pour l'utilisation des embouts en émeri

Conçu pour fixer les embouts en émeri.

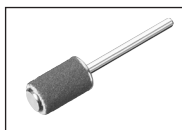

### Embout en émeri

Conçu pour l'élimination des peaux sèches, des callosités et des durillons sur la plante du pied et les talons et pour le traitement des ongles. La caractéristique des embouts à usage unique en émeri est qu'ils peuvent être retirés et éliminés après une utilisation. Un total de 30 embouts à usage unique sont inclus dans l'emballage.

N'éliminez pas la totalité des callosités, afin de conserver la protection naturelle de la peau.



### Protection contre la poussière d'angle

Évite la dispersion de poussière d'angle.

## 3. Mise en service

- Vérifiez que toutes les pièces indiquées sont présentes lors de la livraison. Si des pièces sont manquantes ou endommagées, contactez le service client.
- Retirez l'ensemble de l'emballage.



### Avertissement

Éloignez les enfants des matériaux d'emballage. Ils pourraient s'étouffer.

- Posez l'appareil sur une surface stable, plane et sèche.
- Branchez l'alimentation de l'adaptateur secteur à la prise d'adaptateur secteur de la base.

### Insertion d'un embout professionnel

1. Tournez le verrouillage de sécurité en position ouverte et insérez délicatement l'embout professionnel désiré jusqu'à son enclenchement dans l'appareil portatif.
2. Pour fixer l'embout professionnel, tournez désormais délicatement l'anneau de fixation en position fermée.
3. Fixez la protection contre la poussière d'angle vers le haut, sur la pointe de l'appareil portatif.
4. Branchez le câble de l'appareil portatif à la prise d'appareil portatif de la base.

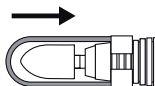

### Attention

Avant de brancher l'adaptateur secteur à la prise, veillez à ce que le régulateur de vitesse soit positionné sur l'intensité minimale.

5. Branchez l'adaptateur secteur sur la prise.





## 4. Utilisation

### Avertissement

Contrôlez le résultat au cours de l'utilisation. Ce conseil s'adresse tout particulièrement aux diabétiques, dont les mains et les pieds sont moins sensibles. Cessez l'utilisation dès que celle-ci devient désagréable.

### Attention

Veillez à ce que l'axe puisse toujours tourner librement. L'axe ne doit pas être bloqué de façon prolongée, sans quoi l'appareil pourrait surchauffer et être endommagé.

-  Lors du limage, procédez toujours du côté extérieur de l'ongle vers la pointe ! Gardez à l'esprit que l'effet des embouts professionnels est réduit en cas de peau trempée ou très humide. C'est pourquoi nous vous conseillons de ne jamais utiliser cet appareil dans la salle de bain.
- 1. Pour commencer à utiliser l'appareil, appuyez sur la touche MARCHE/ARRÊT .
-  Si le verrouillage de sécurité n'est pas tourné en position fermée, l'appareil ne peut pas être éteint.
- 2. Sélectionnez la vitesse souhaitée avec le régulateur de vitesse.
- 3. Sélectionnez le sens de rotation de l'axe d'entraînement avec la touche Rotation à droite/à gauche.
- 4. N'appuyez jamais trop fort et guidez toujours les embouts délicatement sur la surface à traiter. Guidez l'appareil en appuyant délicatement et en effectuant lentement des mouvements circulaires sur les zones à traiter.
-  L'appareil s'éteint automatiquement en cas de pression trop forte sur l'embout rotatif. Appuyez à nouveau sur la touche MARCHE/ARRÊT pour rallumer l'appareil.
- 5. Après chaque utilisation, appliquez de la crème hydratante sur les zones traitées.

## 5. Nettoyage

### Avertissement

Avant de procéder au nettoyage, débranchez toujours l'adaptateur secteur de la prise !

- Nettoyez la base et l'appareil portable à l'aide d'un chiffon légèrement humide. En cas de saletés plus importantes, vous pouvez également humidifier légèrement le chiffon avec de la lessive.
- Pour des raisons d'hygiène, vous pouvez si nécessaire nettoyer les embouts à l'aide d'un chiffon ou d'une brosse légèrement imbibé(e) d'alcool. Puis laissez les embouts sécher soigneusement.
- Pour le nettoyage, n'utilisez pas de détergent chimique ou d'abrasif.
- Assurez-vous que l'eau ne s'infiltre pas à l'intérieur. Si cela devait se produire, utilisez de nouveau l'appareil uniquement lorsqu'il est complètement sec.
- N'immergez en aucun cas la base et l'adaptateur secteur dans de l'eau ou dans tout autre liquide.

## 6. Que faire en cas de problèmes ?

Problème	Cause possible	Solution
Il est impossible d'allumer l'appareil portatif.	Adaptateur secteur non branché.	Branchez l'adaptateur secteur sur la prise.
	Pas de tension au secteur.	Vérifiez le boîtier de fusibles.
	Appareil portatif non relié à la base.	Reliez l'appareil portatif à la base.

## 7. Pièces de rechange et consommables

Les pièces de rechange et les consommables sont disponibles à l'adresse du service après-vente concerné, sous la référence donnée.

Pièce de rechange	Référence
Cône saphir, grain fin	163.301
Cône saphir, gros grain	163.302
Cône feutre	163.303
Disque saphir, grain fin	163.304
Disque saphir, gros grain	163.305
Fraise cylindre	163.306
Fraise flamme	163.307
Fraise saphir ronde	163.308
Fraise à aiguille	163.309
Embout en émeri	163.310
Embouts à usage unique 100 pièces	163.311
Protection contre la poussière d'ongle	163.312
Adaptateur secteur	163.313

## 8. Élimination

Respectez les réglementations locales en matière d'élimination de matériaux. Éliminez l'appareil conformément au règlement 2002/96/EC – WEEE (Waste Electrical and Electronic Equipment) relatif aux appareils électriques et électroniques usagés. Pour toute question, adressez-vous aux collectivités locales responsables de l'élimination et du recyclage de ces produits.



## 9. Données techniques

N° du modèle	MPE 100
Vitesse de rotation	Jusqu'à 20 000 tr/min
Alimentation électrique	Entrée : 100 – 240 V courant alternatif, 50/60 Hz, 1 A Sortie : 15 V courant continu, 2,3 A

## Estimada cliente, estimado cliente:

Nos alegramos de que haya decidido adquirir un producto de nuestra colección. Nuestro nombre es sinónimo de productos de alta y comprobada calidad en el ámbito de aplicación de calor, peso, tensión sanguínea, temperatura corporal, pulso, tratamiento suave, masaje, belleza, bebés y aire.

Lea detenidamente estas instrucciones para el uso, consérvelas para su futura utilización, haga que estén accesibles para otros usuarios y observe las indicaciones.

Atentamente,

El equipo de Beurer

## Volumen de suministro

- 1 Estación base MPE 100
- 1 Aparato de mano MPE 100
- 1 Adaptador de red
- 10 Accesorios profesionales
- 1 Cubierta protectora de polvo de uñas
- 30 Accesorios desechables de papel de lija

## Utilización conforme a lo prescrito





Utilice el aparato exclusivamente para el tratamiento de manos (manicura) y pies (pedicura).

Este aparato está diseñado única y exclusivamente para el fin descrito en las instrucciones para el uso. El fabricante no se responsabiliza de los daños derivados de un uso indebido o irresponsable. El aparato está concebido para el uso propio, no para el uso médico o comercial.

## Indicaciones de seguridad

### Tabla de pictogramas

En estas instrucciones de uso se utilizan los siguientes símbolos.

	<b>Advertencia</b> Aviso sobre riesgos de lesiones u otros peligros para la salud.
	<b>Atención</b> Indicación de seguridad sobre posibles desperfectos del aparato o de los accesorios.
	Indicación de información importante.
	Eliminación de residuos según la Directiva europea 2002/96/CE sobre residuos de aparatos eléctricos y electrónicos (RAEE).

## Indicaciones de seguridad importantes

### Advertencia

Lea atentamente las indicaciones de seguridad antes de utilizar el aparato.

La inobservancia de las siguientes indicaciones podría ocasionar daños personales o materiales. Conserve estas instrucciones de uso y asegúrese de que se encuentren disponibles para los demás usuarios. Si entrega el aparato a un tercero, incluya las instrucciones con el aparato.

- Controle los resultados repetidamente durante el tratamiento. Esto es de especial importancia para las personas diabéticas, ya que son menos sensibles al dolor y pueden hacerse heridas con mayor facilidad. Los 10 accesorios profesionales que se suministran con la MPE 100 son, en líneas generales, aptos para diabéticos. Sin embargo, use el aparato con precaución y no lo ponga a muchas revoluciones. En caso de duda consulte a su médico.
- Solo podrá usarse para el fin para el que ha sido diseñado y del modo indicado en las instrucciones de uso. Todo uso inadecuado puede ser peligroso.
- En caso de una utilización intensiva prolongada, p.ej. para limar durezas de los pies, el aparato puede calentarse mucho. Para evitar quemaduras en la piel, deben hacerse pausas prolongadas entre las distintas aplicaciones. Por su propia seguridad, compruebe constantemente el calentamiento del aparato. Esto resulta especialmente relevante para personas muy resistentes al calor.
- Mantenga el aparato, el adaptador de red y el cable de red lejos del agua.
- Antes de utilizar el aparato asegúrese de que el aparato y los accesorios no tengan daños visibles. En caso de duda no lo use y póngase en contacto con su distribuidor o con la dirección de atención al cliente indicada.
- Compruebe frecuentemente si el aparato presenta signos de desgaste o de daños. En el caso de que haya tales indicios o si el aparato se ha utilizado de modo inadecuado, debe llevarse al fabricante o al distribuidor antes de utilizarlo de nuevo.
- Desconecte el aparato de inmediato en caso de defectos y fallos de funcionamiento.
- Las reparaciones sólo deben ser realizadas por el servicio de atención al cliente o comerciantes autorizados. ¡No intente nunca reparar el aparato usted mismo! El incumplimiento de esta disposición anula la garantía.
- Utilice el aparato únicamente con los accesorios suministrados.
- No deje nunca el aparato en funcionamiento sin vigilancia.
- Guarde el aparato fuera del alcance de los niños. No está recomendado para niños.
- No se cubra con mantas, cojines o similares mientras utiliza el aparato.
- Proteja el aparato de impactos, humedad, polvo, preparados químicos, grandes oscilaciones térmicas y exposición directa a la luz solar.
- No debe utilizar el aparato durante más de 15 minutos seguidos. Transcurrido este tiempo, deberá hacer una pausa de al menos 30 minutos para evitar un sobrecalentamiento del motor.
- No utilice el aparato mientras toma un baño o una ducha. No guarde ni conserve el aparato en lugares desde los que pueda caerse a la bañera o al lavabo.
- Si el aparato cae al agua, deberá desenchufar inmediatamente el adaptador de red.
- No desenchufe nunca el adaptador de red tirando del cable ni con las manos húmedas.
- No utilice el aparato si presenta daños visibles, no funciona correctamente y el adaptador o el cable están deteriorados. En estos casos, póngase en contacto con el servicio de atención al cliente.
- Por razones de higiene, los accesorios deben ser utilizados solo por una persona.
- El aparato no debe ser utilizado por personas (niños incluidos) con facultades físicas, sensoriales o mentales limitadas, o con poca experiencia o conocimientos, a no ser que los vigile una persona responsable de su seguridad o que esta persona les indique cómo se debe utilizar el aparato. Los niños no deberán jugar nunca con el aparato. Las tareas de limpieza y de mantenimiento ordinario no deberán realizarlas nunca niños, excepto cuando lo hagan bajo la supervisión de un adulto.



## 1. Información general

La estación de manicura y pedicura MPE 100 dispone de 10 accesorios profesionales de gran calidad y durabilidad. Los accesorios profesionales poseen un recubrimiento de zafiro muy duradero o fieltro de pulido, lo que los hace idóneos para tratamientos individuales y para satisfacer las mayores exigencias.

Gracias a la regulación continua de la velocidad y a la marcha a derecha e izquierda, conseguirá un cuidado profesional de uñas y pies que de otro modo solo obtendría yendo al podólogo. La MPE 100 alcanza un rendimiento máximo de hasta 20.000 revoluciones por minuto, lo que la hace idónea también para el tratamiento de uñas postizas.

## 2. Descripción del aparato

### Estación base

1. Accesorios profesionales
2. Cubierta protectora de polvo de uñas
3. Rotación a la derecha
4. Rotación a la izquierda
5. Regulador de velocidad
6. Botón CON./DESC. Ⓢ
7. Aparato de mano
8. Estuche para accesorios profesionales
9. Tapa abatible para guardar el adaptador de red
10. Conexión del aparato de mano
11. Conexión del adaptador de red

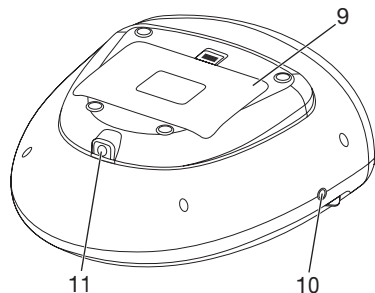
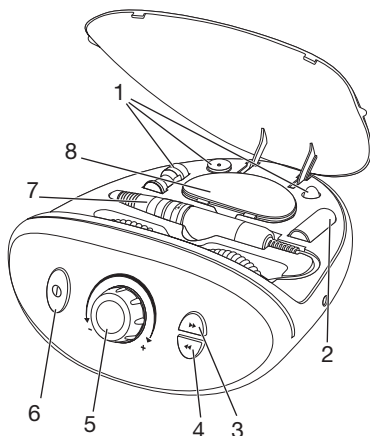

### Aparato de mano

1. Accesorio profesional
2. Cubierta protectora de polvo de uñas
3. Bloqueo de seguridad

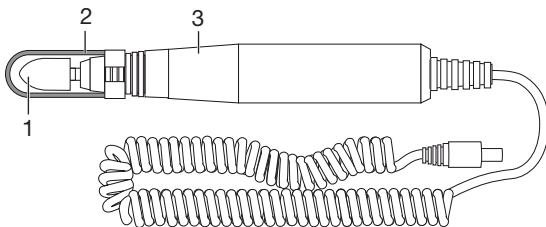

## Accesorios profesionales

### Advertencia

Utilice con mucha precaución los accesorios profesionales. Si los usara incorrectamente, podría herirse, sobre todo cuando se alcanzan velocidades altas.

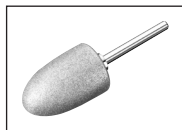

#### **Disco de zafiro, fino**

Idóneo para eliminar piel seca, durezas o callos en la planta del pie y el talón y arreglar las uñas. No elimine toda la dureza para conservar la protección natural de la piel.

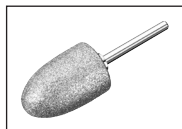

#### **Disco de zafiro, grueso**

Idóneo para eliminar rápidamente durezas gruesas o callos grandes en la planta del pie y el talón. Este accesorio sirve para la aplicación en una superficie grande. No elimine toda la dureza para conservar la protección natural de la piel.

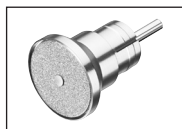

#### **Disco de zafiro, fino**

Idóneo para limar y arreglar las uñas, granulado fino del disco de zafiro. La peculiaridad de este disco de zafiro es que solo rota la muela interior, el soporte exterior se queda fijo. Esto permite un limado exacto de las uñas sin correr el riesgo de que la rápida rotación del disco queme la piel.



#### **Disco de zafiro, grueso**

Idóneo para limar y arreglar las uñas, granulado grueso del disco de zafiro. Con este accesorio puede acortar incluso uñas gruesas limándolas. Puesto que lima rápidamente grandes superficies de la uña, también aquí debería proceder con precaución.

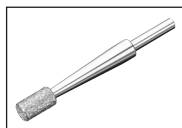

#### **Fresa cilíndrica**

Idónea para limar y alisar ligeramente superficies lignificadas de las uñas de los pies. Para ello, coloque la fresa cilíndrica en posición horizontal respecto a la superficie de la uña y retire la capa deseada de la uña realizando lentos movimientos circulares.

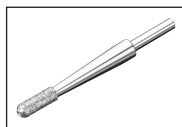

#### **Fresa por llama**

Idónea para soltar uñas encarnadas. Para ello dirija con cuidado la fresa por llama a la superficie a tratar y retire las partes necesarias de la uña.

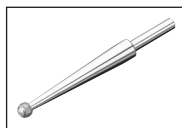

#### **Adaptador redondo de zafiro**

Idóneo para eliminar con cuidado callos. Si utiliza este accesorio, tenga en cuenta que al retirar la capa de piel del callo penetrará rápidamente más profundamente en la piel, pudiendo causar heridas también en el periostio.

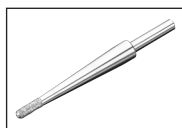

#### **Fresa de aguja**

Idónea para liberar uñas encarnadas y fresar partes muertas de la uña. Utilice la fresa de aguja con poca velocidad.



#### Adaptador de fieltro

Idóneo para alisar y pulir el borde la uña tras limarla y para limpiar la superficie de la uña. Pula siempre en movimientos circulares y no deje parado el adaptador de fieltro en un lugar, ya que la fricción puede producir un fuerte calentamiento.

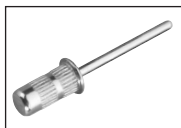

#### Accesorio para utilizar los accesorios de papel de lija

Idóneo para colocar los accesorios de papel de lija.

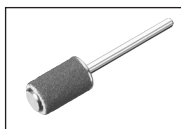

#### Accesorio de papel de lija

Idóneo para eliminar piel seca, durezas o callos en la planta del pie y el talón y arreglar las uñas. La peculiaridad de los accesorios de papel de lija de un solo uso es que, tras utilizarlos una vez, pueden retirarse y eliminarse. Se suministran un total de 30 accesorios de un solo uso. No elimine toda la dureza para conservar la protección natural de la piel.



#### Cubierta protectora de polvo de uñas

Impide que se desprenda al aire polvo de uñas.

### 3. Puesta en servicio

- Asegúrese de que están todas las piezas enumeradas en el volumen de suministro. Si alguna pieza falta o está deteriorada, póngase en contacto con el servicio de atención al cliente.
- Desempaquete el aparato.





#### Advertencia

No deje que los niños se acerquen al material de embalaje; existe peligro de asfixia.

- Coloque el aparato sobre una superficie estable, firme y seca.
- Conecte el cable de red del adaptador con la conexión del adaptador de la estación base.

#### Utilizar accesorio profesional

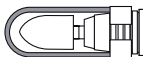
1. Gire el bloqueo de seguridad a la posición abierta  y desplace el accesorio que desee con cuidado hasta que haga tope en el aparato de mano.
2. Para fijar bien el accesorio, gire ahora con cuidado el candado a la posición cerrada .
3. Sujete la cubierta protectora de polvo de uñas desde arriba en la punta del aparato de mano. 
4. Conecte el cable del aparato de mano en la conexión de la estación base para el aparato de mano. 



#### Atención

Antes de enchufar el adaptador de red, asegúrese de que el regulador de velocidad esté ajustado al nivel más bajo.

5. Conecte el adaptador de red a la toma de corriente.

## 4. Manejo

### Advertencia

Controle los resultados durante el tratamiento. Esto es de especial importancia para las personas diabéticas, ya que tienen menos sensibilidad en manos y pies. Termine el tratamiento en cuanto deje de resultar agradable.

### Atención

Asegúrese de que el eje pueda girar siempre libremente. El eje no debe estar permanentemente bloqueado, ya que de lo contrario el aparato se calienta demasiado y se daña.

 **Al limar trabaje siempre desde el exterior de la uña hacia la punta. Tenga en cuenta que los accesorios profesionales tienen un efecto reducido en una piel mojada o húmeda. Por esta razón, le recomendamos no realizar ningún tratamiento previo en agua.**

1. Para empezar con el tratamiento, pulse el botón de encendido y apagado .

 **Si el bloqueo de seguridad no está girado a la posición cerrada, el aparato no se encenderá.**

2. Seleccione con el regulador de velocidad la velocidad deseada.

3. Seleccione con la tecla de rotación a la derecha o a la izquierda la dirección de giro deseada del eje de accionamiento.

4. No haga mucha presión y dirija siempre los accesorios con cuidado a la superficie a tratar. Pase el aparato haciendo una suave presión con movimientos circulares despacio por las zonas a tratar.

 **En caso de hacer mayor presión sobre el accesorio rotatorio, el aparato se apagará automáticamente. Pulse de nuevo el botón ON/OFF para volver a encender el aparato.**

5. Tras cada uso, aplique una crema hidratante en las zonas tratadas.

## 5. Limpieza

### Advertencia

Antes de proceder a limpiar el aparato, desenchufe el adaptador de la toma de corriente.

- Limpie la estación base y el aparato de mano con un paño ligeramente húmedo. Si hay mucha suciedad, el paño puede humedecerse con agua ligeramente jabonosa.
- Si es necesario, por razones de higiene, puede limpiar los accesorios con un paño o un cepillo humedecidos con alcohol. Seque después con cuidado los accesorios.
- No utilice limpiadores químicos ni abrasivos para su limpieza.
- Evite que entre agua en el aparato. Si esto sucediera, no vuelva a utilizar el aparato hasta que esté completamente seco.
- No sumerja bajo ninguna circunstancia la estación base y el adaptador de red en agua ni en ningún otro líquido.

## 6. Solución de problemas

Problema	Posible causa	Solución
El aparato de mano no se enciende.	Adaptador de red no conectado.	Conecte el adaptador de red a la toma de corriente.
	La toma no tiene corriente.	Compruebe la caja de fusibles.
	Aparato de mano no conectado con estación base.	Conecte el aparato de mano con la estación base.

## 7. Piezas de repuesto y de desgaste

Puede adquirir las piezas de repuesto y de desgaste en la dirección de servicio técnico correspondiente indicando el número de referencia.

Pieza de repuesto	Número de referencia
Disco fino de zafiro	163.301
Disco grueso de zafiro	163.302
Adaptador de fieltro	163.303
Placa fina de zafiro	163.304
Placa gruesa de zafiro	163.305
Fresa cilíndrica	163.306
Fresa por llama	163.307
Adaptador redondo de zafiro	163.308
Fresa de aguja	163.309
Accesorio de papel de lija	163.310
Cabezales desechables, 100 uds.	163.311
Cubierta protectora de polvo de uñas	163.312
Adaptador de red	163.313

## 8. Eliminación de residuos

Respete las normas locales sobre el desecho de materiales. Deseche el aparato según la Directiva europea 2002/96/CE sobre residuos de aparatos eléctricos y electrónicos (RAEE). Para más información, póngase en contacto con la autoridad municipal competente en materia de eliminación de residuos. 

## 9. Datos técnicos

Nº de modelo	MPE 100
Revoluciones	Hasta 20.000 rpm
Fuente de alimentación	Entrada: 100 – 240 V corriente alterna, 50/60 Hz, 1A Salida: 15 V corriente continua, 2,3 A

## Gentile cliente,

siamo lieti che Lei abbia scelto un prodotto del nostro assortimento. Il nostro marchio è garanzia di prodotti di elevata qualità, controllati nei dettagli, relativi ai settori calore, peso, pressione, temperatura corporea, pulsazioni, terapia dolce, massaggio, Beauty, Baby e aria.

Leggere attentamente le presenti istruzioni per l'uso, conservarle per impieghi futuri, renderle accessibili ad altri utenti e attenersi alle indicazioni.

Cordiali saluti  
Team Beurer

## Fornitura

- 1 Unità di base MPE100
- 1 Apparecchio MPE100
- 1 Adattatore di rete
- 10 Accessori professionali
- 1 Tappo di protezione dalla polvere delle unghie
- 30 Accessori monouso in carta abrasiva

## Uso conforme





Utilizzare l'apparecchio esclusivamente per il trattamento di mani (manicure) e piedi (pedicure).

L'apparecchio è concepito solo per l'uso descritto nelle presenti istruzioni per l'uso. Il produttore non è da ritenersi responsabile in caso di danni riconducibili a uso non conforme o sconsiderato. L'apparecchio è adatto all'uso diretto da parte del cliente e non è previsto un suo utilizzo medico o commerciale.

## Norme di sicurezza

### Tabella dei simboli

Nelle istruzioni per l'uso sono utilizzati i seguenti simboli.

	<b>Pericolo</b> Segnalazione di rischio di lesioni o pericoli per la salute.
	<b>Attenzione</b> Segnalazione di rischi di possibili danni all'apparecchio/agli accessori.
	Nota che fornisce importanti informazioni.
	Smaltimento secondo le norme previste dalla Direttiva CE sui rifiuti di apparecchiature elettriche ed elettroniche 2002/96/CE (RAEE).

## Importanti indicazioni di sicurezza

### Pericolo

Prima di utilizzare l'apparecchio, leggere attentamente le indicazioni di sicurezza. Il mancato rispetto delle seguenti indicazioni può provocare danni alle persone e alle cose. Conservare le istruzioni per l'uso e fare in modo che siano accessibili anche per gli altri utilizzatori. Consegnare le presenti istruzioni in caso di cessione dell'apparecchio.

- Durante il trattamento controllare regolarmente i risultati. Ciò vale in particolare per i diabetici in quanto sono meno sensibili al dolore e quindi corrono un maggiore rischio di subire lesioni. I 10 accessori professionali forniti con il set MP 100 sono adatti ai diabetici. Tenere comunque una velocità bassa e maneggiare l'apparecchio con particolare cautela. In caso di dubbi, rivolgersi al proprio medico.
- Questo apparecchio può essere utilizzato solo per lo scopo per il quale è stato concepito e descritto nelle presenti istruzioni per l'uso. Qualsiasi uso non conforme comporta un pericolo.
- In caso di uso prolungato, ad es. per la rimozione dei calli ai piedi, l'apparecchio può riscaldarsi più del normale. Per evitare ustioni alla pelle, prevedere delle pause prolungate fra le singole applicazioni. Per la propria sicurezza, controllare costantemente la temperatura dell'apparecchio. Ciò vale in particolare per le persone particolarmente sensibili al calore.
- Tenere l'apparecchio, l'adattatore di rete e il cavo di alimentazione lontani dall'acqua!
- Prima dell'uso assicurarsi che l'apparecchio e gli accessori non presentino nessun danno palese. In caso di dubbio non utilizzare e consultare il proprio rivenditore o contattare il Servizio clienti indicato.
- Controllare frequentemente se l'apparecchio mostra segni di usura o danni. Se sono presenti tali segni oppure se il termoforo è stato utilizzato in modo non conforme, far verificare l'apparecchio al produttore o al rivenditore prima di utilizzarlo nuovamente.
- In caso di difetti o malfunzionamenti, spegnere immediatamente l'apparecchio.
- Le riparazioni possono essere effettuate solo dal Servizio clienti o da rivenditori autorizzati.
- Non tentare in nessun caso di riparare da soli l'apparecchio. In caso contrario la garanzia decade.
- Utilizzare l'apparecchio solo con gli accessori in dotazione.
- Non lasciare mai l'apparecchio incustodito mentre è in funzione.
- Mantenere l'apparecchio fuori dalla portata dei bambini. L'apparecchio non è adatto ai bambini.
- Non utilizzare l'apparecchio sotto coperte, cuscini ecc.
- Non esporre l'apparecchio a urti, umidità, sporcizia, sostanze chimiche, forti sbalzi di temperatura e alla luce diretta del sole.
- Non utilizzare l'apparecchio per più di 15 minuti consecutivi. Trascorso il tempo indicato, fare una pausa di almeno 30 minuti per evitare il surriscaldamento del motore.
- Non utilizzare l'apparecchio mentre si sta facendo il bagno o la doccia. Non stoccare o conservare l'apparecchio in luoghi da cui può cadere nella vasca o nel piatto della doccia.
- Se l'apparecchio cade in acqua, è indispensabile staccare l'adattatore.
- Non staccare mai l'adattatore dalla presa tirando il cavo di rete o quando si hanno le mani umide.
- Non utilizzare l'apparecchio se mostra danni visibili, non funziona correttamente o se l'adattatore o il cavo di rete è danneggiato. In questi casi contattare il servizio clienti.
- Per motivi igienici gli accessori possono essere utilizzati da una sola persona.
- L'apparecchio non deve essere utilizzato da persone (compresi bambini) con ridotte capacità fisiche, percettive o intellettive o non in possesso della necessaria esperienza e/o conoscenza, se non sotto la supervisione di una persona responsabile per la loro sicurezza o che fornisca loro le indicazioni per l'uso dell'apparecchio. I bambini non devono giocare con l'apparecchio. La pulizia e la manutenzione a cura dell'utente non devono essere eseguite da bambini, a meno che non siano sorvegliati.

## 1. Introduzione

L'unità per manicure e pedicure MPE100 è dotata di 10 accessori professionali di alta qualità e di lunga durata. Gli accessori professionali in zaffiro di lunga durata o feltro per lucidare si adattano perfettamente al trattamento individuale e soddisfano i più severi requisiti.

Grazie alla regolazione della velocità continua e alla rotazione destra/sinistra è possibile ottenere un trattamento professionale dei piedi e delle unghie con risultati paragonabili solo a quanto ottenibile presso un centro estetico. MPE100 raggiunge una potenza massima di 20.000 giri al minuto e si adatta quindi al trattamento di unghie artificiali.

## 2. Descrizione dell'apparecchio

### Unità di base

1. Accessori professionali
2. Coperchio di protezione dalla polvere delle unghie
3. Funzionamento verso destra
4. Funzionamento verso sinistra
5. Regolatore di velocità
6. Pulsante ON/OFF 
7. Apparecchio
8. Scatola per custodire gli accessori professionali
9. Coperchio per custodire l'adattatore di rete
10. Attacco apparecchio
11. Attacco adattatore di rete

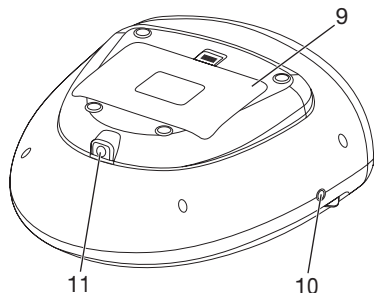
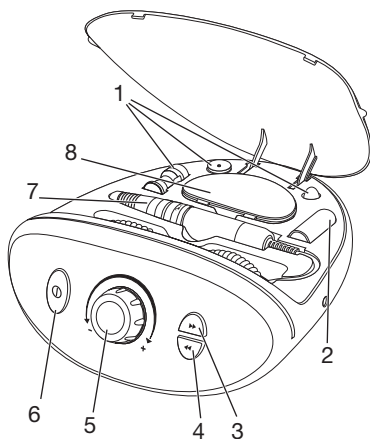

### Apparecchio

1. Accessorio professionale
2. Coperchio di protezione dalla polvere delle unghie
3. Blocco di sicurezza

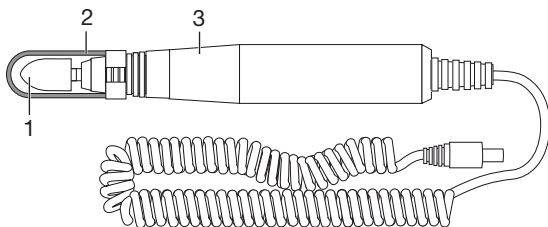

### Accessori professionali



#### Pericolo

Utilizzare gli accessori professionali con particolare cautela. L'utilizzo improprio può causare lesioni, soprattutto in presenza di velocità elevate.

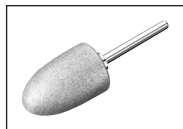

#### Lima in zaffiro, a grana fine

Adatta per la rimozione di pelle secca, calli o duroni sulla pianta dei piedi o sui talloni e trattamento delle unghie. Non eliminare il callo completamente per conservare la protezione naturale della pelle.



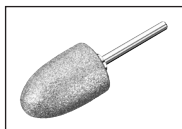

### **Lima in zaffiro, a grana grossa**

Adatta per la rimozione rapida di calli spessi o duri di grandi dimensioni sulla pianta dei piedi e sui talloni. Questo accessorio viene utilizzato per le superfici ampie. Non eliminare il callo completamente per conservare la protezione naturale della pelle.

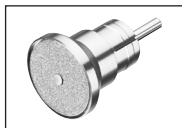

### **Disco in zaffiro, a grana fine**

Adatto per limare e trattare le unghie, disco in zaffiro a grana fine. La particolarità di questo disco in zaffiro è che ruota solo il disco interno, l'attacco resta fermo. Ciò consente di limare le unghie con precisione, senza il rischio di bruciare la pelle a causa di una rotazione elevata del disco.



### **Disco in zaffiro, a grana grossa**

Adatto per limare e trattare le unghie, disco in zaffiro a grana grossa. Questo accessorio consente di accorciare anche le unghie spesse limandole. Dal momento che asporta rapidamente ampie superfici dell'unghia, procedere anche in questo caso con cautela.

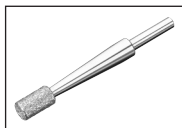

### **Fresa a cilindro**

Adatta per la rimozione della superficie indurita delle unghie dei piedi e levigatura grossolana delle stesse. Appoggiare la fresa a cilindro in posizione orizzontale sulla superficie dell'unghia e rimuovere lo strato desiderato con movimenti circolari lenti.

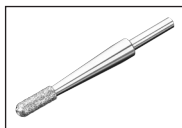

### **Fresa a fiamma**

Adatta per rimuovere le unghie incarnite. Passare delicatamente la fresa a fiamma sul punto da trattare e rimuovere le necessarie parti di unghia.

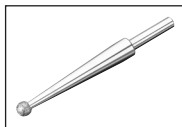

### **Fresa in zaffiro circolare**

Adatta per rimuovere delicatamente i calli. Durante l'utilizzo di questo accessorio ricordare che durante la rimozione dello strato di pelle del callo si penetra facilmente nella pelle rischiando di danneggiare il peristio.



### **Fresa a puntina**

Adatta per liberare le unghie incarnite e per eliminare le parti di unghia morte. Utilizzare la fresa a puntina a bassa velocità.



### **Lima in feltro**

Adatta per lisciare e lucidare il bordo delle unghie e pulirne la superficie dopo averle limate. Lucidare sempre con movimenti circolari e non lasciare la lima in feltro ferma in un punto in cui lo sfregamento può produrre un forte calore.



### **Accessorio per utilizzare gli accessori in carta abrasiva**

Adatto per fissare gli accessori in carta abrasiva.

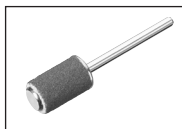

#### Accessorio in carta abrasiva

Adatto per la rimozione di pelle secca, calli o duri sulla pianta dei piedi o sui talloni e trattamento delle unghie. La particolarità degli accessori monouso in carta abrasiva è quella di poter essere buttati dopo un solo utilizzo. La fornitura comprende 30 accessori monouso.

Non eliminare il callo completamente per conservare la protezione naturale della pelle.



#### Tappo di protezione dalla polvere delle unghie

Evitare la dispersione della polvere delle unghie.

### 3. Messa in funzione



- Verificare che tutti i componenti siano compresi nella fornitura. Qualora dovessero mancare dei componenti, contattare il Servizio clienti.
- Rimuovere il materiale d'imballaggio.

#### Pericolo

Tenere lontani i bambini dal materiale d'imballaggio. Pericolo di soffocamento.

- Posizionare l'apparecchio su una superficie piana e stabile.
- Collegare il cavo di rete dell'adattatore di rete all'attacco dell'adattatore di rete sull'unità di base.

#### Applicare un accessorio professionale

1. Ruotare il blocco di sicurezza in posizione aperta  e inserire delicatamente l'accessorio professionale desiderato sull'apparecchio fino allo scatto.
2. Per fissare l'accessorio professionale, ruotare l'anello di blocco delicatamente in posizione chiusa .
3. Fissare il tappo di protezione per la polvere delle unghie dall'alto sulla punta dell'apparecchio.
4. Collegare il cavo dell'apparecchio all'attacco dell'apparecchio sull'unità di base.

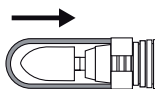

#### Attenzione

Prima di inserire l'adattatore di rete nella presa, verificare che il regolatore di velocità sia impostato sul livello più basso.

5. Inserire l'adattatore di rete nella presa.

### 4. Funzionamento

#### Pericolo

**Durante il trattamento controllare regolarmente i risultati. Ciò vale in particolare per i diabetici che hanno mani e piedi meno sensibili. Interrompere il trattamento se risulta fastidioso.**

#### Attenzione

**Accertarsi che il perno possa ruotare sempre liberamente. Il perno non deve essere bloccato completamente per evitare il surriscaldamento e il danneggiamento dell'apparecchio.**

**i** Per limare le unghie procedere sempre dall'esterno verso la punta!  
Gli accessori professionali sono meno efficaci sulla pelle ammorbidita o umida. Si consiglia pertanto di evitare qualsiasi pretrattamento in acqua.

1. Per iniziare il trattamento, premere il tasto ON/OFF .

**i** Se il blocco di sicurezza non è in posizione chiusa, l'apparecchio non si accende.

2. Selezionare il numero di giri desiderato con il regolatore di velocità.
3. Selezionare il senso di rotazione del perno di azionamento desiderato con il tasto funzionamento a destra o a sinistra.
4. Non esercitare una forte pressione e avvicinare sempre gli accessori con cautela alla superficie da trattare. Muovere l'apparecchio delicatamente con movimenti circolari lenti sulle parti da trattare.

**i** In caso di pressione elevata sull'accessorio rotante, l'apparecchio si spegne automaticamente. Premere nuovamente il pulsante ON/OFF per riaccendere l'apparecchio.

5. Applicare una crema idratante sulle parti dopo ogni trattamento.

## 5. Pulizia

 **Pericolo**

Prima di procedere alla pulizia, estrarre l'adattatore di rete dalla presa!

- Pulire l'unità di base e l'apparecchio con un panno leggermente umido. Se l'apparecchio è molto sporco, inumidire leggermente il panno con acqua e sapone.
- Per motivi igienici gli accessori possono essere puliti con una spazzola o un panno inumidito con alcol. Poi asciugare accuratamente gli accessori.
- Per la pulizia non utilizzare detergenti chimici né prodotti abrasivi.
- Accertarsi che non penetri acqua nell'apparecchio. Se dovesse succedere, utilizzare nuovamente l'apparecchio solo quando è completamente asciutto.
- Non immergere per alcun motivo l'unità di base e l'adattatore di rete in acqua o altri liquidi.

## 6. Che cosa fare in caso di problemi?

Problema	Possibile causa	Soluzione
Non è possibile accendere l'apparecchio.	Adattatore di rete non inserito.	Inserire l'adattatore di rete nella presa.
	Assenza di tensione nella presa.	Controllare la cassetta dei fusibili.
	L'apparecchio non è collegato all'unità di base.	Collegare l'apparecchio all'unità di base.

## 7. Pezzi di ricambio e parti soggette a usura

I pezzi di ricambio e le parti soggette a usura possono essere ordinati presso l'Assistenza clienti indicando il codice prodotto.

Ricambio	Codice prodotto
Lima in zaffiro a grana fine	163.301
Lima in zaffiro a grana grossa	163.302
Lima in feltro	163.303
Disco in zaffiro a grana fine	163.304
Disco in zaffiro a grana grossa	163.305
Fresa a cilindro	163.306

Ricambio	Codice prodotto
Fresa a fiamma	163.307
Fresa in zaffiro circolare	163.308
Fresa a puntina	163.309
Accessorio in carta abrasiva	163.310
Accessori monouso, 100 pz.	163.311
Tappo di protezione dalla polvere delle unghie	163.312
Adattatore di rete	163.313

## 8. Smaltimento

Seguire le norme locali vigenti per lo smaltimento. Smaltire l'apparecchio secondo la direttiva sui rifiuti di apparecchiature elettriche ed elettroniche 2002/96/CE (RAEE). Per eventuali chiarimenti, rivolgersi alle autorità comunali competenti per lo smaltimento.



## 9. Dati tecnici

Codice	MPE 100
Regime	fino a 20.000 giri/min
Alimentazione	Ingresso: 100 – 240 V corrente alternata, 50/60 Hz, 1 A Uscita: 15 V corrente continua, 2,3 A

## Sayın müşterimiz,

Ürünlerimizden birini seçtiğiniz için teşekkür ederiz. Isı, ağırlık, kan basıncı, vücut sıcaklığı, nabız, yumuşak terapi, masaj, güzellik, bebek ve hava konularında değerli ve titizlikle test edilmiş kaliteli ürünlerimiz, dünyanın her tarafında tercih edilmektedir.

Lütfen bu kullanım kılavuzunu dikkatle okuyun, ileride kullanmak üzere saklayın, diğer kullanıcıların erişebilmesini sağlayın ve içindeki yönergelere uyun.

Yeni cihazınızı iyi günlerde kullanmanızı dileriz  
Beurer Ekibiniz

## Teslimat kapsamı

- 1 MPE 100 Temel İstasyon
- 1 MPE 100 El Cihazı
- 1 Adaptör
- 10 Profesyonel başlıklar
- 1 Tırnak tozu için koruyucu kapak
- 30 Kağıt zımpara şeklinde tek kullanımlık başlıklar

## Amaca uygun kullanım





Bu cihazı yalnız el (manikür) ve ayak (pedikür) bakımı için kullanın.

Cihaz sadece kullanım kılavuzunda açıklanan şekilde kullanılmak üzere tasarlanmıştır. Nizami olmayan ve dikkatsiz kullanımdan ötürü oluşacak hasarlardan üretici firma sorumlu değildir. Cihaz kişisel kullanım içindir; tıbbi veya ticari kullanıma uygun değildir.

## Güvenlik notları

### İşaret tablosu

Kullanım kılavuzunda aşağıdaki semboller kullanılacaktır.

	<b>Uyarı</b> Yaralanma ve sağlığınız için tehlike uyarı talimatları.
	<b>Dikkat</b> Cihaz ve aksesuarlarındaki olası hasarlar için güvenlik uyarısı.
	Önemli bilgilere yönelik not.
	Elektrikli ve elektronik eski cihazlarla ilgili AB Yönetmeliği 2002/96/EC – WEEE'ye (Waste Electrical and Electronic Equipment) uygun şekilde elden çıkarılmalıdır.

## Önemli güvenlik uyarıları

### Uyarı

Cihazı kullanmaya başlamadan önce güvenlik talimatlarını dikkatlice okuyun.

Aşağıdaki yönergelerin dikkate alınmaması, kişisel yaralanmaya veya maddi hasara neden olabilir. Kullanım kılavuzunu ileride kullanmak üzere saklayın ve diğer kullanıcıların da erişebilmesini sağlayın. Cihazı devretmeniz durumunda bu kullanım kılavuzunu da verin.

- Uygulama sırasında sonuçları düzenli olarak kontrol ediniz. Bu özellikle diyabetliler için geçerlidir, çünkü onlar ağrıya karşı daha az duyarlıdır ve daha kolay yaralanabilirler. MPE 100 ile birlikte sunulan 10 profesyonel başlık prensip itibarıyla şeker hastalarına uygundur. Yine de çalışırken özellikle dikkatli olun ve yüksek devir sayısıyla çalışmamaya dikkat edin. Şüpheli durumlarda doktorunuza başvurmalsınız.
- Bu cihaz yalnız geliştirilme amacına uygun olarak ve bu kullanım kılavuzunda belirtilen şekilde kullanılmalıdır. Amacına uygun olmayan her türlü kullanımı tehlikeli olabilir.
- Cihazın uzun süreli yoğun kullanımı halinde, örn. ayaklardaki nasırların temizlenmesi sırasında, cihaz aşırı ısınabilir. Ciltte yanık oluşmasından kaçınmak için her uygulama arasında uzun süre ara verilmelidir. Kendi güvenliğiniz için cihazın ısınma durumunu sürekli olarak kontrol edin. Bu özellikle ısıya duyarlı kişiler için geçerlidir.
- Cihazı, adaptörü ve güç kablosunu sudan uzak tutun!
- Cihazı kullanmadan önce, cihazda ve aksesuarlarında gözle görülür hasarlar olmadığından emin olun. Şüpheli durumlarda kullanmayın ve satıcınıza veya belirtilen müşteri hizmetleri adresine başvurun.
- Cihazı sık sık, aşınma veya hasar belirtileri olup olmadığı bakımından kontrol edin. Bu tür belirtiler mevcut olduğunda veya cihaz kurallara uygun olmayan bir şekilde kullanılmış olduğunda, yeniden kullanılmadan önce üreticiye veya yetkili satıcıya gösterilmelidir.
- Arıza ve çalışma bozukluğu durumunda cihazı hemen kapatın.
- Tamir işlemleri yalnızca müşteri servisi veya yetkili satıcılar tarafından yapılabilir. Asla cihazı kendiniz onarmaya çalışmayın! Bu husus dikkate alınmadığı takdirde garanti geçerliliğini yitirir.
- Cihazı yalnızca birlikte sunulan aksesuarlarıyla birlikte kullanın.
- Asla cihazı çalışır haldeyken gözetimsiz bırakmayın.
- Cihazı çocukların ulaşamayacağı bir yerde saklayın. Cihaz çocuklar için uygun değildir.
- Cihazı örtü, yastık vs. altında kullanmayın.
- Cihazı darbelerden, nemden, tozdan, kimyasal maddelerden, aşırı sıcaklık değişikliklerinden ve doğrudan güneş ışığından koruyun.
- Cihazı kesintisiz olarak 15 dakikadan daha uzun süre kullanmayın. Bu süre sonunda motorun aşırı ısınmasını önlemek en az 30 dakika ara vermelsiniz.
- Cihazı yıkanırken veya duş alırken kullanmayın. Cihazı küvet veya lavabo içine düşebilecek yerlerde bulundurmayın.
- Eğer cihazınız su içine düşerse derhal adaptörünü prizden çekin.
- Adaptör fişi asla elektrik kablosundan veya nemli ellerle prizden çekmeyin.
- Gözle görünen hasarlar varsa, düzgün çalışmıyorsa veya adaptör ya da elektrik kablosu hasarlı ise cihazı kullanmayın. Yukarıda belirtilen durumlarda müşteri hizmetlerine başvurun.
- Başlıklar hijyen nedeniyle yalnız bir kişi tarafından kullanılabilir.
- Kısıtlı fiziksel, algısal ve akli becerileri nedeniyle ya da tecrübesizlik ve bilgisizliklerinden dolayı cihazı kullanamayacak durumda olan kişiler (çocuklar dahil), cihazı güvenliklerinden sorumlu olabilecek yetkinlikte bir kişinin gözetimi veya direktifleri olmadan kullanmamalıdır. Çocuklar cihazla oynamamalıdır. Temizlik ve kullanıcı bakımı, gözetim altında olmadıkları sürece çocuklar tarafından yapılmamalıdır.

## 1. Ürün Özellikleri

MPE 100 manikür ve pedikür istasyonu yüksek kaliteli ve uzun ömürlü 10 adet profesyonel başlığa sahiptir. Profesyonel başlıklar uzun ömürlü safir kaplamaya ve parlatici keçeğe sahiptir ve bu sayede bireysel kullanıma çok elverişli olup en yüksek beklentileri dahi karşılar. Kademesiz hız kontrolü ve sağa/sola dönüş sayesinde sadece ayak bakım uzmanlarının yapılabilecek şekilde profesyonel ayak ve tırnak bakımı mümkün olmaktadır. MPE 100 cihazı dakikada 20.000 devir gibi yüksek bir performansla sahiptir ve yapma tırnakların çalışması için de uygundur.

## 2. Cihaz açıklaması

### Temel istasyon

1. Profesyonel başlıklar
2. Tırnak tozu için koruyucu kapak
3. Sağa dönüş
4. Sola dönüş
5. Hız ayarı
6. Açma/kapama düğmesi ①
7. El cihazı
8. Profesyonel başlıklar için saklama kutusu
9. Adaptör yuvası kapağı
10. El cihazı bağlantısı
11. Adaptör bağlantısı

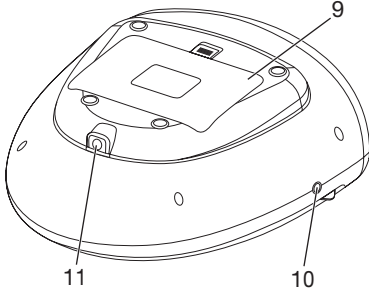
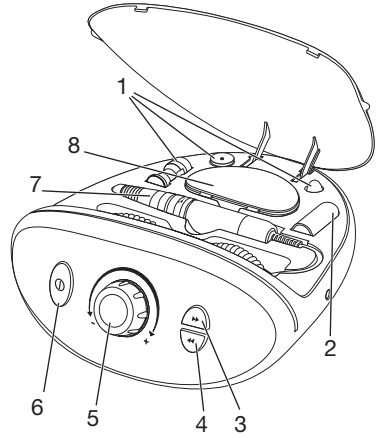

### El cihazı

1. Profesyonel başlık
2. Tırnak tozu için koruyucu kapak
3. Güvenlik kilidi

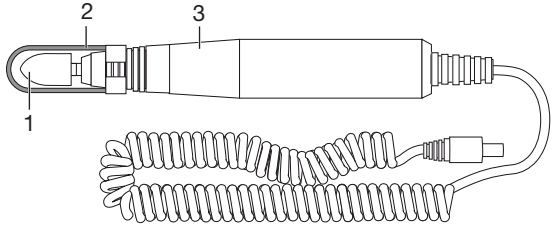

### Profesyonel başlıklar

#### ⚠ Uyarı

Profesyonel başlıkları büyük bir dikkatle kullanın. Uygunsuz kullanım durumunda, özellikle yüksek hızlarda, kendinizi yaralayabilirsiniz.

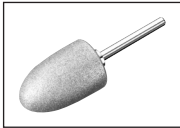

#### Safir koni, ince

Ayak tabanında ve topuktaki kuru ve ölü derinin, nasırların temizlenmesi ve tırnak bakımı için uygundur. Cildin doğal koruma özelliğinin yok olmaması için nasırı tamamen gidermeyin.

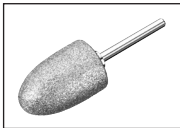

#### Safir koni, kaba

Ayak tabanı ve topuktaki kalın ve iri nasırların hızlıca temizlenmesi için uygundur. Bu başlık geniş yüzeyli uygulama içindir. Cildin doğal koruma özelliğinin yok olmaması için nasırı tamamen gidermeyin.

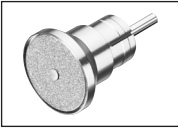

### **Safir disk, ince**

Tırnakların törpülenmesi ve bakımı için uygundur, safir disk ince tanelidir. Safir diskin özelliği yalnızca içteki safir diskin dönmesi ve dıştaki duyun sabit durmasıdır. Bu, hızlı dönen disk nedeniyle ciltte yanık oluşması tehlikesi olmadan tırnakların hassas bir şekilde törpülenmesini sağlar.



### **Safir disk, kaba**

Tırnakların törpülenmesi ve bakımı için uygundur, safir disk kalın tanelidir. Bu başlıkla en kalın tırnakları bile törpüleyerek kısaltabilirsiniz. Tırnaktaki büyük yüzeyleri hızla aşındırdığından, bunu kullanırken dikkatli olmalısınız.

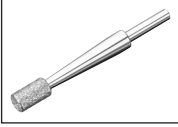

### **Dairesel freze**

Ayak tırnaklarının kalınlaşmış çatlaklı yüzeylerinin törpülenerek giderilmesi ve kabaca düzleştirilmesi için uygundur. Bunun için dairesel frezeyi tırnak üzerine yatay olarak yerleştirin ve yavaş dairesel hareketlerle istediğiniz tırnak tabakasını aşındırın.

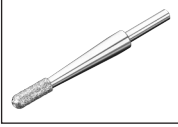

### **Alev frezesi**

Batık tırnakların çıkarılması için uygundur. Bunun için alev frezesini dikkatlice düzeltilecek yere yöneltin ve ilgili tırnak parçalarını temizleyin.

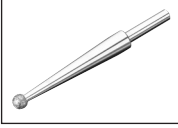

### **Yuvarlak safir freze**

Tavuk gözü nasırların giderilmesi için uygundur. Bu başlığı kullanırken tavuk gözü nasırın deri tabakasını temizlerken hızla derinin alt tabakalarına girerek bunları yaralayabileceğinizi unutmayın.

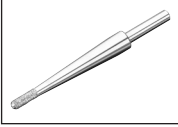

### **İğne freze**

Batık tırnakların çıkarılması ve ölü tırnak parçacıklarının kesilmesi için uygundur. İğne frezeyi düşük devirde çalıştırın.



### **Keçe koni**

Törpüledikten sonra tırnak kenarının düzeltilmesi ve parlatılması için ve tırnak yüzeyinin temizlenmesi için. Daima dairesel hareketlerle parlatın ve keçe koniyi sabit bir noktada tutmayın, aksi halde sürtünmeden dolayı aşırı ısı oluşumu gerçekleşir.

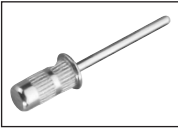

### **Kağıt zımpara başlıklarının kullanılması için başlık**

Kağıt zımpara başlıklarının yerleştirilmesi için uygundur.



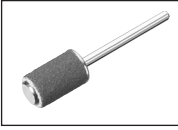

### Kağıt zımpara başlığı

Ayak tabanında ve topuktaki kuru ve ölü derinin, nasırların temizlenmesi ve tırnak bakımı için uygundur. Kağıt zımpara şeklindeki tek kullanımlık başlıkların özelliği, bir kez kullanıldıktan sonra başlıktan çıkarılıp atılabilmeleridir. Paket içeriğinde toplam 30 adet tek kullanımlık başlık bulunmaktadır. Cildin doğal koruma özelliğinin yok olmaması için nasırı tamamen gidermeyin.



### Tırnak tozu için koruyucu kapak

Tırnak tozunun ortamda uçuşmasını önler.

## 3. Çalıştırma



- Teslimat kapsamında belirtilen tüm parçaların mevcut olup olmadığını kontrol edin. Parçalar eksik veya hasarlı ise müşteri hizmetlerine başvurun.
- Tüm ambalaj malzemelerini çıkarın.

### ⚠ Uyarı

Çocukları ambalaj malzemesinden uzak tutun. Boğulma tehlikesi vardır.

- Cihazı sağlam, düz ve kuru bir yüzeyin üzerine koyun.
- Adaptörü elektrik kablosunu temel istasyondaki adaptör girişine takın.

### Profesyonel başlığın takılması

1. Emniyet kilidini açık konuma  çevirin ve istediğiniz profesyonel başlığı yerine tam olarak oturuncaya dek dikkatlice el cihazı üzerine geçirin.
2. Profesyonel başlığı sabitlemek için kilitleme halkasını kapalı konuma  çevirin.
3. Tırnak tozu koruma kapağını el cihazının ucuna üstten sabitleyin.
4. El cihazının kablosunu temel istasyondaki el cihazı girişine takın.

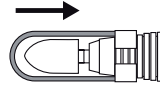

### ⚠ Dikkat

Adaptörü prize takmadan önce hız ayarının en düşük kademede olduğundan emin olun.

5. Adaptörü prize takın.

## 4. Kullanım

### ⚠ Uyarı

Uygulama sırasında sonuçları kontrol ediniz. Bu özellikle diyabetler için geçerlidir çünkü onların elleri ve ayakları daha az duyarlıdır. Uygulama rahatsızlık verici olursa işlemi durdurun.

### ⚠ Dikkat

Aksın daima serbestçe dönebilir halde olmasına dikkat edin. Aksın dönüşü sürekli olarak engellenmemelidir aksi halde cihaz aşırı ısınarak zarar görür.

1. Törpüleme sırasında daima tırnağın dış kenarından ortasına doğru çalışın!  
Profesyonel başlıkların yumuşatılmış veya nemli cilt üzerinde daha az etkili olacağına dikkat edin. Bu nedenle su banyosuyla ön işlem yapmamanızı öneririz.

1. İşleme başlamak için Açma/Kapama düğmesine  basın.

1. Güvenlik kilidi kilitli konuma çevrilmemişse cihaz açılmaz.

2. Hız ayarı ile istediğiniz devir sayısını ayarlayın.
3. Sağa veya sola dönüş düğmesiyle çalıştırma aksını istenen dönüş yönüne göre ayarlayın.
4. Güçlü basınç uygulamayın ve başlıkları işlem yapılacak yüzeye daima dikkatlice yaklaşırın. Cihazı hafif baskıyla ve dairesel hareketlerle işlem yapılacak kısımlar üzerinde hareket ettirin.

**ⓘ Döner başlık üzerinde basınç büyük olduğunda cihaz otomatik olarak kapanır. Cihazı kapatmak için yeniden açma/kapama düğmesine basın.**

5. Her kullanımdan sonra işlem yapılan kısımlar üzerine nemlendirici krem sürün.

## 5. Temizleme



### Uyarı

Temizlemeye başlamadan önce daima adaptörü prizden çekin!

- Temel istasyonu ve el cihazını hafif nemlendirilmiş bir bezle temizleyin. Daha kirlili durumdaki bezi, hafif bir sabunlu su ile nemlendirebilirsiniz.
- İhtiyaç halinde hijyen için başlıkları alkolle nemlendirilmiş bezle veya fırçayla temizleyebilirsiniz. Bunun ardında başlıkları tamamen kurumaya bırakın.
- Temizleme için kimyasal veya aşındırıcı temizlik maddeleri kullanmayın.
- Cihazın içine su kaçmamasına dikkat edin. Yine de içine su kaçacak olursa cihazı ancak, tamamen kuru olduğunda tekrar kullanın.
- Temel istasyonu ve adaptörü hiçbir surette su veya başka sıvılar içine daldırmayın.

## 6. Sorunların giderilmesi

Sorun	Olası neden	Çözüm
El cihazı açılmıyor.	Adaptör takılı değil	Adaptörü prize takın.
	Prizde gerilim yok	Sigorta kutunuzu kontrol edin.
	El cihazı temel istasyona bağlı değildir	El cihazını temel istasyona bağlayın.

## 7. Yedek parçalar ve yıpranan parçalar

Yedek parçaları ve yıpranan parçaları belirtilen malzeme numarasıyla ilgili servis adresinden satın alabilirsiniz.

Yedek parça	Malzeme numarası
Safir koni, ince	163.301
Safir koni, kaba	163.302
Keçe koni	163.303
Safir disk, ince	163.304
Safir disk, kaba	163.305
Dairesel freze	163.306
Alev frezesi	163.307
Yuvarlak safir freze	163.308
İğne freze	163.309
Kağıt zımpara başlığı	163.310
Tek kullanımlık başlıklar, 100 ad.	163.311
Tırnak tozu için koruyucu kapak	163.312
Adaptör	163.313

## 8. Elden çıkarma

Malzemelerin elden çıkarılması sırasında yerel yönetmeliklere uyunuz. Cihazınızı 2002/96/EC – WEEE (Waste Electrical and Electronic Equipment) elektrikli - elektronik eski cihazlar standartlarına uygun şekilde elden çıkarın. Elden çıkarmayla ilgili diğer sorularınızı elden çıkarmadan sorumlu yerel makamlara iletebilirsiniz.



## 9. Teknik veriler

Model no.	MPE 100
Devir sayısı	20.000 devir/dakika
Elektrik beslemesi	Giriş: 100 – 240V alternatif akım, 50/60 Hz, 1A Çıkış: 15V doğru akım, 2,3 A

## Уважаемый покупатель,

благодарим Вас за выбор продукции нашей фирмы. Мы производим современные, тщательно протестированные, высококачественные изделия для измерения массы, артериального давления, температуры тела, пульса, для легкой терапии, массажа, косметического ухода, ухода за детьми и очистки воздуха.

Внимательно прочтите данную инструкцию по применению, сохраняйте ее для последующего использования, храните ее в месте, доступном для других пользователей, и следуйте ее указаниям.

С наилучшими пожеланиями,  
компания Beurer

## Комплект поставки

- 1 Базовая станция для MPE 100
- 1 Прибор MPE 100
- 1 Сетевой адаптер
- 10 Профессиональных насадок
- 1 Защитный колпачок для ногтевой пыли
- 30 Одноразовых накладок из наждачной бумаги

## Использование по назначению





Используйте прибор исключительно для ухода за ногтями и кожей рук (маникюр) и ног (педикюр).

Прибор должен использоваться только в целях, описываемых в данной инструкции по применению. Производитель не несет ответственности за ущерб, причиненный вследствие использования прибора не по назначению или халатного обращения с ним. Прибор предназначен для частного пользования, запрещается использование в медицинских и коммерческих целях.

## Указания по технике безопасности

### Таблица обозначений

В инструкции по применению используются следующие символы.

	<b>Предостережение</b> Предупреждает об опасности травмирования или ущерба для здоровья.
	<b>Внимание</b> Указывает на возможность повреждения прибора/принадлежностей.
	Отмечает важную информацию.
	Утилизация прибора в соответствии с Директивой ЕС 2002/96/EC по отходам электрического и электронного оборудования — WEEE (Waste Electrical and Electronic Equipment).

## Важные указания по технике безопасности

### Предостережение

Перед использованием прибора внимательно прочтите правила техники безопасности. Несоблюдение нижеследующих указаний может привести к материальному ущербу или травмированию людей. Сохраните эту инструкцию и держите ее в месте, доступном для других пользователей. Передавайте прибор другим пользователям вместе с инструкцией по применению.

- Во время обработки регулярно контролируйте результат. Это в особенности относится к больным сахарным диабетом, так как они менее восприимчивы к боли и могут с легкостью нанести вред своему здоровью. В большинстве случаев десятью профессиональными насадками, прилагающимися к MPE 100, могут пользоваться и больные диабетом. Однако проследите за тем, чтобы скорость вращения была не очень высокой, и соблюдайте особую осторожность. В случае сомнений проконсультируйтесь со своим врачом.
- Данный прибор разрешается использовать исключительно в целях, для которых он был разработан, а также в соответствии с указаниями, приведенными в инструкции по применению. Любое применение не по назначению может быть опасным.
- При продолжительном интенсивном использовании, например, во время удаления мозолей на ногах, прибор может нагреваться сильнее, чем обычно. Во избежание ожогов необходимо делать длительные перерывы между отдельными применениями. В целях безопасности следует постоянно проверять степень нагрева прибора. Это особенно касается людей, невосприимчивых к высоким температурам.
- Не допускайте попадания воды на прибор, сетевой адаптер и сетевой кабель!
- Перед использованием убедитесь в том, что прибор и его принадлежности не имеют видимых повреждений. При наличии сомнений не используйте прибор и обратитесь к продавцу или по указанному адресу сервисной службы.
- Необходимо регулярно проверять прибор на износ и повреждения. В том случае, если на приборе имеются такие следы или он использовался не по назначению, перед дальнейшим применением необходимо обратиться к производителю или продавцу.
- В случае появления дефектов и неполадок в работе немедленно отключите прибор.
- Ремонтные работы должны производиться только сервисной службой или авторизованными торговыми представителями. Ни в коем случае не пытайтесь отремонтировать прибор самостоятельно! Несоблюдение этих требований ведет к потере гарантии.
- Используйте прибор только с элементами из комплекта поставки.
- Не оставляйте работающий прибор без присмотра.
- Храните прибор в недоступном для детей месте. Прибор не предназначен для детей.
- Не используйте прибор под одеялом, подушкой и т. д.
- Защищайте прибор от ударов, влажности, пыли, химикатов, сильных колебаний температуры и прямых солнечных лучей.
- Не допускается непрерывная работа прибора свыше 15 минут. После этого необходимо сделать перерыв не менее 30 минут во избежание перегрева моторчика.
- Не используйте прибор во время мытья в ванне или приема душа. Не храните прибор в тех местах, откуда он может упасть в ванну или раковину.
- Если прибор упал в воду, немедленно вытащите сетевой адаптер из розетки.
- Никогда не вынимайте сетевой адаптер из розетки за кабель, а также не беритесь за него мокрыми руками.
- Не используйте прибор, если на нем имеются видимые повреждения, если он работает некорректно, а также в случае повреждения сетевого адаптера или кабеля. В этих случаях необходимо обратиться в сервисную службу.
- Из гигиенических соображений насадками может пользоваться только один человек.
- Данный прибор не предназначен для использования лицами (в том числе детьми) с ограниченными физическими, сенсорными или умственными способностями, с недостаточными знаниями и/или опытом, за исключением случаев, если за ними осуществляется

надлежащий надзор или они получили инструкции по использованию прибора. Не позволяйте детям играть с прибором. Не допускается выполнение очистки и технического обслуживания прибора детьми, за исключением тех случаев, если они находятся под присмотром.

## 1. Для ознакомления

В набор для маникюра и педикюра MPE 100 входят десять высококачественных и прочных профессиональных насадок. Профессиональные насадки имеют долговечное сапфировое покрытие или покрыты полировальным войлоком. Поэтому они идеально подходят для индивидуального ухода и отвечают самым высоким требованиям.

Благодаря сочетанию плавной регулировки скорости с вращением по часовой стрелке или против нее становится возможным профессиональный уход за ногтями и стопами, который обычно может обеспечить только специалист по педикюру. Максимальная мощность MPE 100 достигает 20 000 оборотов в минуту, поэтому прибор также подходит для обработки искусственных ногтей.

## 2. Описание прибора

### Подставка

1. Профессиональные насадки
2. Защитный колпачок для ногтевой пыли
3. Вращение вправо (по часовой стрелке)
4. Вращение влево (против часовой стрелки)
5. Регулятор скорости вращения
6. Кнопка ВКЛ./ВЫКЛ. 
7. Головной прибор
8. Коробка для хранения профессиональных насадок
9. Защитная крышка для сетевого адаптера
10. Разъем для подключения прибора
11. Разъем для подключения сетевого адаптера

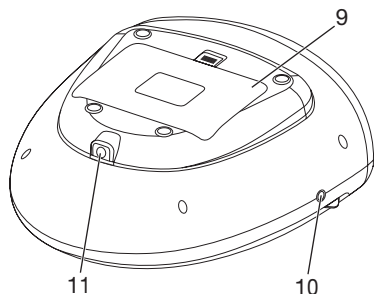
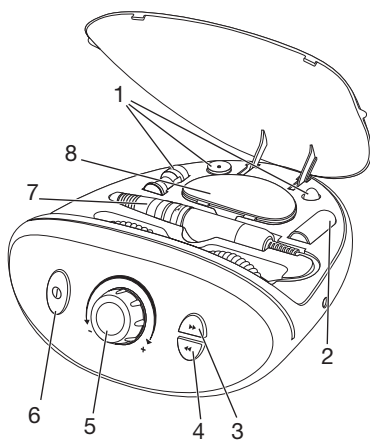

## Головной прибор

1. Профессиональная насадка
2. Защитный колпачок для ногтевой пыли
3. Предохранительный фиксатор

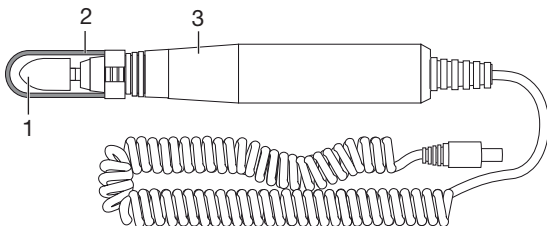

## Профессиональные насадки



### Предостережение

Используйте профессиональные насадки с особой осторожностью. Использование прибора не по назначению, в особенности с большой скоростью, может привести к травмам.

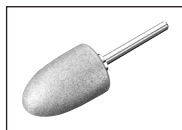

#### Сапфировый конус, мягкий

Подходит для удаления сухой и ороговевшей кожи, мозолей на подошвах и пятках, а также для обработки ногтей. Не удаляйте ороговевшую кожу полностью, чтобы сохранить естественную защиту кожи.

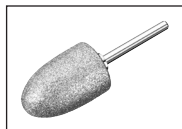

#### Сапфировый конус, жесткий

Подходит для быстрого удаления толстого слоя ороговевшей кожи или крупных мозолей на подошвах и пятках. Данная насадка предназначена для применения на больших поверхностях. Не удаляйте ороговевшую кожу полностью, чтобы сохранить естественную защиту кожи.



#### Сапфировый диск, мягкий

Подходит для подпиливания и обработки ногтей, имеет мелкозернистую структуру. Особенность этой насадки заключается в том, что вращается только внутренний шлифовальный диск, внешняя оправа остается неподвижной. Это позволяет точно подпиливать ногти, не боясь обжечь кожу быстро вращающимся диском.



#### Сапфировый диск, жесткий

Подходит для подпиливания и обработки ногтей, имеет крупнозернистую структуру. При помощи данной насадки Вы можете самостоятельно укоротить даже толстые ногти, подпилев их. Поскольку данная насадка быстро спиливает большие поверхности ногтя, ее также необходимо использовать с осторожностью.

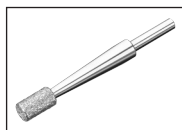

#### Цилиндрическая насадка

Подходит для шлифовки, а также грубой полировки ороговевших поверхностей на ногтях пальцев ног. Расположите цилиндрическую насадку горизонтально по отношению к поверхности ногтя и удалите ороговевшую поверхность медленными круговыми движениями.

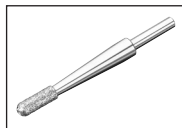

#### Бор в форме пламени

Подходит для удаления вросших ногтей. Осторожно подведите насадку к месту обработки и удалите вросшие части ногтя.

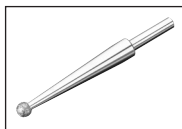

### **Сапфировая насадка, круглая**

Подходит для бережного удаления мозолей. При использовании этой насадки помните, что во время удаления кожного слоя мозоли можно с легкостью затронуть более глубокие слои кожи и повредить надкостницу.



### **Насадка в виде иглы**

Подходит для высвобождения вросших ногтей и удаления отмерших частей ногтя. Эту насадку следует использовать с низкой скоростью вращения.



### **Войлочный конус**

Подходит для сглаживания и полировки края ногтя после спиливания, а также для очистки поверхности ногтя. Всегда полируйте ногти круговыми движениями и не останавливайте войлочный конус в одной точке, поскольку насадка может значительно нагреваться в результате трения.

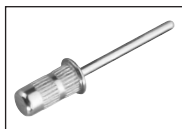

### **Основа для насадок с покрытием из наждачной бумаги**

Используется для закрепления насадок с покрытием из наждачной бумаги.

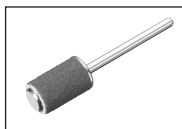

### **Насадка с покрытием из наждачной бумаги**

Подходит для удаления сухой и ороговевшей кожи, мозолей на подошвах и пятках, а также для обработки ногтей. Особенность одноразовых насадок с покрытием из наждачной бумаги заключается в том, что после применения их можно снять с основы и утилизировать. В комплект поставки входят 30 одноразовых насадок. Не удаляйте ороговевшую кожу полностью, чтобы сохранить естественную защиту кожи.



### **Защитный колпачок для ногтевой пыли**

Препятствует разлетанию ногтевой пыли.

## **3. Подготовка к работе**

- Проверьте комплектность поставки. Если какие-либо детали отсутствуют или повреждены, обратитесь в сервисную службу.
- Полностью снимите упаковку.

### **⚠ Предостережение**

Не разрешайте детям играть с упаковочным материалом. Они могут задохнуться.

- Установите прибор на устойчивую, ровную и сухую поверхность.
- Подключите кабель сетевого адаптера с разъемом к подставке.

### **Установка профессиональной насадки**

1. Поверните предохранительный фиксатор в открытое положение  и осторожно наденьте нужную насадку на прибор до упора.



2. Чтобы зафиксировать профессиональную насадку, осторожно поверните запорное кольцо в закрытое положение .
3. Закрепите защитный колпачок для ногтевой пыли сверху на наконечнике прибора.
4. Подсоедините кабель прибора к разъему на подставке.

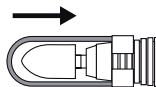

#### **Внимание**

Перед включением сетевого адаптера в розетку убедитесь в том, что регулятор скорости находится в нижней позиции.

5. Вставьте сетевой адаптер в розетку.

## 4. Эксплуатация

### **Предостережение**

Во время обработки контролируйте результат. Это в особенности относится к больным сахарным диабетом, поскольку у них понижена чувствительность рук и ног. Как только применение прибора начинает доставлять неприятные ощущения, его необходимо прекратить.

### **Внимание**

Следите за тем, чтобы ось могла свободно вращаться. Следует избегать блокирования оси в течение долгого времени — это может привести к перегреву и повреждению прибора.

 **Всегда подпиливайте ноготь от наружной стороны к кончику!** Эффективность профессиональных насадок снижается при обработке мягкой или влажной кожи. Поэтому мы рекомендуем перед работой с прибором не проводить обработку кожи в водяной бане.

1. Для начала обработки нажмите кнопку ВКЛ./ВЫКЛ. .

 **Прибор не включится, если блокирующее устройство не установлено в положение «закрыто».**

2. С помощью регулятора выберите необходимую скорость вращения.
3. С помощью кнопки направления вращения выберите желаемое направление вращения оси.
4. Не оказывайте слишком сильного давления на обрабатываемую поверхность и всегда осторожно проводите по ней насадкой. Медленно водите прибором по обрабатываемой поверхности осторожными круговыми движениями, слегка надавливая.

 **При слишком сильном давлении на вращающуюся насадку прибор автоматически отключается. Нажмите на кнопку ВКЛ./ВЫКЛ., чтобы снова включить прибор.**

5. После каждой процедуры наносите на обработанную поверхность увлажняющий крем.

## 5. Очистка

### **Предостережение**

Перед очисткой всегда вынимайте сетевой адаптер из розетки!

- Очищайте подставку и прибор слегка влажной салфеткой. При значительном загрязнении салфетку можно смочить слабым мыльным раствором.
- Из гигиенических соображений насадки также можно очищать салфеткой или щеткой, смоченными спиртом. После очистки тщательно высушите насадки.
- Не используйте для очистки химические очистители или моющие средства.

- Следите за тем, чтобы в прибор не попала вода. В случае попадания в прибор воды используйте его только после полного высыхания.
- Категорически запрещается погружать подставку и сетевой адаптер в воду или другие жидкости.

## 6. Что делать при возникновении неполадок?

Неполадка	Возможные причины	Меры по устранению
Прибор не включается.	Не подключен сетевой адаптер.	Вставьте сетевой адаптер в розетку.
	Нет напряжения в розетке.	Проверьте блок предохранителей.
	Прибор не соединен с подставкой.	Подсоедините прибор к подставке.

## 7. Запасные детали и детали, подверженные быстрому износу

Запасные детали и детали, подверженные быстрому износу, можно приобрести в соответствующих сервисных центрах, указав номер детали в каталоге.

Запасная деталь	Номер в каталоге
Сапфировый конус, мягкий	163.301
Сапфировый конус, жесткий	163.302
Войлочный конус	163.303
Сапфировый диск, мягкий	163.304
Сапфировый диск, жесткий	163.305
Цилиндрическая насадка	163.306
Бор в форме пламени	163.307
Сапфировая насадка, круглая	163.308
Насадка в виде иглы	163.309
Насадка с покрытием из наждачной бумаги	163.310
Одноразовые насадки, 100 шт.	163.311
Защитный колпачок для ногтевой пыли	163.312
Сетевой адаптер	163.313

## 8. Утилизация

Соблюдайте местные законодательные нормы по утилизации отходов. Прибор следует утилизировать согласно Директиве ЕС по отходам электрического и электронного оборудования 2002/96/EC — WEEE (Waste Electrical and Electronic Equipment). В случае вопросов обращайтесь в местную коммунальную службу, ответственную за утилизацию отходов.



## 9. Технические характеристики

№ модели	MPE 100
Число оборотов	До 20 000 об/мин
Электропитание	Вход: переменный ток 100–240 В, 50/60 Гц, 1 А Выход: постоянный ток 15 В, 2,3 А

## 10. Гарантия

Мы предоставляем гарантию на дефекты материалов и изготовления на срок 24 месяца со дня продажи через розничную сеть.

Гарантия не распространяется:

- на случаи ущерба, вызванного неправильным использованием
- на быстроизнашивающиеся части (насадки, адаптер)
- на дефекты, о которых покупатель знал в момент покупки
- на случаи собственной вины покупателя.

Товар сертифицирован: маникюрно - педикюрный набор,

ООО «Гарантия» №РОСС DE .АГ 93.В00740 срок действия с 10.04.2012 по 09.04.2015 гг.

Срок эксплуатации изделия: мин 5 лет

Фирма изготовитель:

Боирер Гмбх, Софлингер штрассе 218  
89077-УЛМ, Германия

Фирма-импортер

ООО Бойрер, 109451 г. Москва, ул. Перерва, 62,  
корп. 2, офис 3

Сервисный центр:

109451 г. Москва, ул. Перерва , 62, корп. 2  
Тел(факс) 495-658 54 90



Дата продажи \_\_\_\_\_

Подпись продавца \_\_\_\_\_

Штамп магазина \_\_\_\_\_

Подпись покупателя \_\_\_\_\_

## Szanowna Klientko, szanowny Kliencie!

Dziękujemy, że wybrali Państwo produkt z naszego asortymentu. Firma Beurer oferuje dokładnie przetestowane, wysokiej jakości produkty przeznaczone do pomiaru ciężaru, ciśnienia krwi, temperatury ciała i tętna, a także przyrządy do łagodnej terapii, masażu, inhalacji i ogrzewania oraz urządzenia służące do pielęgnacji urody i ułatwiające opiekę nad dzieckiem.

Należy dokładnie przeczytać i zachować niniejszą instrukcję obsługi oraz przechowywać ją w miejscu dostępnym dla innych użytkowników, a także przestrzegać podanych w niej wskazówek.

Z poważaniem  
Zespół Beurer

## Zakres dostawy

- 1 stacja bazowa MPE 100
- 1 aparat MPE 100
- 1 zasilacz
- 10 profesjonalnych końcówek
- 1 osłonka na pył
- 30 nakładek jednorazowego użytku z papieru ściernego

## Użytkowanie zgodne z przeznaczeniem





Urządzenie wolno stosować wyłącznie do pielęgnacji dłoni (manicure) i stóp (pedicure).

Urządzenie jest przeznaczone wyłącznie do użycia w celu określonym w niniejszej instrukcji obsługi. Producent nie ponosi odpowiedzialności za szkody wynikłe z nieprawidłowego lub lekkomyślnego użytkowania. Urządzenie jest przeznaczone wyłącznie do użytku domowego, nie może służyć do celów medycznych ani komercyjnych.

## Zasady bezpieczeństwa

### Tabela symboli

W instrukcji obsługi zastosowano następujące symbole:

	<p><b>Ostrzeżenie</b> Wskazówka ostrzegająca przed niebezpieczeństwem odniesienia obrażeń lub zagrożenia zdrowia.</p>
	<p><b>Uwaga</b> Wskazówki bezpieczeństwa odnoszące się do możliwości uszkodzenia urządzenia/akcesoriów.</p>
	<p>Wskazówka z ważnymi informacjami.</p>
	<p>Utylizacja zgodnie z dyrektywą WE w sprawie zużytego sprzętu elektrycznego i elektronicznego 2002/96/WE – WEEE (Waste Electrical and Electronic Equipment).</p>

## Ważne wskazówki dotyczące bezpieczeństwa

### Ostrzeżenie

Przed zastosowaniem urządzenia należy dokładnie przeczytać wskazówki dotyczące bezpieczeństwa.

Nieprzestrzeganie poniższych wskazówek może doprowadzić do obrażeń ciała i szkód materialnych. Zachować niniejszą instrukcję obsługi i zapewnić do niej dostęp innym użytkownikom. W razie przekazania urządzenia innym osobom należy dołączyć również instrukcję obsługi.

- W trakcie zabiegu należy regularnie sprawdzać jego efekty. W szczególności dotyczy to diabetyków, ponieważ są mniej wrażliwi na ból, co może prowadzić do częstszych skaleczeń. Profesjonalne końcówki dołączone do urządzenia MPE 100 nadają się do użytku przez diabetyków. Należy jednak uważać, aby prędkość obrotowa nie była zbyt wysoka i zachować ostrożność w obsłudze urządzenia. W razie wątpliwości należy skontaktować się z lekarzem.
- Urządzenie może być używane wyłącznie do celu, w jakim zostało zaprojektowane, i w sposób określony w niniejszej instrukcji obsługi. Każde niewłaściwe użycie może być niebezpieczne.
- W przypadku intensywnego używania urządzenia przez dłuższy czas, np. podczas usuwania zrogowaciałego naskórka ze stóp, urządzenie może się silnie nagrzewać. Aby uniknąć poparzenia skóry, należy robić dłuższe przerwy pomiędzy poszczególnymi użyciami. Dla własnego bezpieczeństwa należy cały czas kontrolować, czy urządzenie nie nagrzało się. Dotyczy to zwłaszcza osób o niskiej odporności na wysoką temperaturę.
- Urządzenie, zasilacz i przewód zasilający nie mogą mieć kontaktu z wodą!
- Przed użyciem należy sprawdzić, czy urządzenie i akcesoria nie posiadają widocznych uszkodzeń. W razie wątpliwości nie wolno używać urządzenia i należy skontaktować się ze sprzedawcą lub wskazanym punktem serwisowym.
- Należy sprawdzać regularnie, czy urządzenie nie posiada śladów zużycia lub uszkodzenia. W razie stwierdzenia takich śladów lub nieprawidłowego użycia urządzenia należy dostarczyć je do producenta lub sprzedawcy.
- W razie wystąpienia uszkodzeń lub nieprawidłowego działania należy natychmiast wyłączyć urządzenie.
- Naprawy mogą być wykonywane tylko przez serwis producenta lub autoryzowanego dystrybutora. W żadnym wypadku nie wolno próbować samodzielnie naprawiać urządzenia! W przeciwnym razie następuje utrata gwarancji.
- Urządzenie należy używać wyłącznie z załączonymi akcesoriami.
- Włączonego urządzenia nie wolno pozostawiać bez nadzoru.
- Urządzenie należy przechowywać w miejscu niedostępnym dla dzieci. Urządzenie nie jest przeznaczone dla dzieci.
- Nie używać urządzenia pod przykryciem, poduszką itd.
- Urządzenie należy chronić przed wstrząsami, wilgocią, kurzem, chemikaliami, dużymi wahaniami temperatury i bezpośrednim nasłonecznieniem.
- Nie używać urządzenia dłużej niż 15 minut bez przerwy. Po tym czasie należy zrobić przynajmniej 30-minutową przerwę, aby nie dopuścić do przegrzania się silniczka.
- Urządzenia nie wolno używać podczas kąpeli lub prysznica. Urządzenia nie wolno przechowywać w miejscach, w których mogłoby spaść do wanny lub umywalki.
- Jeśli urządzenie wpadnie do wody, trzeba natychmiast odłączyć zasilacz.
- Nigdy nie wyciągać zasilacza z gniazdka za kabel lub mokrymi rękami.
- Nie wolno używać urządzenia, jeśli posiada widoczne uszkodzenia, działa nieprawidłowo lub zasilacz albo przewód zasilający są uszkodzone. W opisanych przypadkach należy się skontaktować z serwisem.
- Ze względów higienicznych końcówki mogą być używane wyłącznie przez jedną osobę.
- Urządzenie to nie jest przystosowane do użytku przez osoby (łącznie z dziećmi) niepełnosprawne fizycznie, ruchowo lub umysłowo, nieposiadające wystarczającej wiedzy i/lub doświadczenia, chyba że używają go pod kontrolą osoby odpowiedzialnej za ich bezpieczeństwo lub sposób używania urządzenia został im wyjaśniony przez te osoby. Dzie-

ciom nie wolno się bawić urządzeniem. Dzieci nie mogą czyścić ani przeprowadzać konserwacji urządzenia, chyba że znajdują się pod opieką osoby dorosłej.

## 1. Zaznajomienie się z urządzeniem

Stacja do manicure i pedicure MPE 100 jest wyposażona w 10 wysokiej jakości wytrzymałych profesjonalnych końcówek. Końcówki te posiadają wytrzymałą powłokę szafirową lub filc polerski, dlatego nadają się optymalnie do indywidualnej pielęgnacji i spełniają najwyższe wymagania. Dzięki płynnej regulacji prędkości oraz możliwości ustawienia kierunku obrotów w prawo/lewo możliwa jest profesjonalna pielęgnacja stóp i paznokci, która dotychczas była dostępna tylko w salonie kosmetycznym. Maksymalna prędkość urządzenia MPE 100 wynosi 20.000 obrotów na minutę i dlatego urządzenie można stosować również do pielęgnacji sztucznych paznokci.

## 2. Opis urządzenia

### Stacja bazowa

1. Profesjonalne końcówki
2. Osłonka na pył
3. Obroty w prawo
4. Obroty w lewo
5. Regulator prędkości
6. Przycisk WŁ./WYŁ. ①
7. Aparat
8. Pudełko na końcówki
9. Kłapka schowka na zasilacz
10. Gniazdo do podłączenia aparatu
11. Gniazdo do podłączenia zasilacza

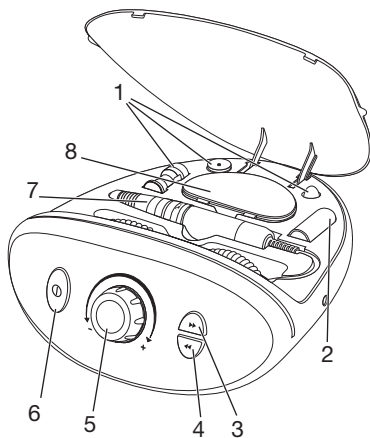
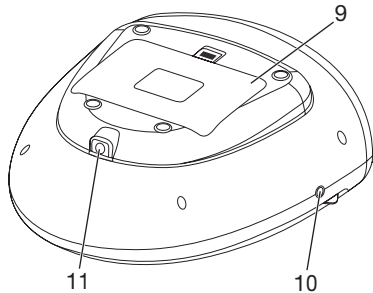

### Aparat

1. Profesjonalna końcówka
2. Osłonka na pył
3. Blokada zabezpieczająca

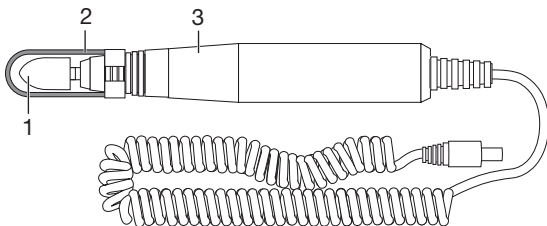

## Profesjonalne końcówki

### Ostrzeżenie

Podczas używania końcówek należy zachować szczególną ostrożność. W razie niewłaściwego użycia istnieje niebezpieczeństwo skaleczenia, zwłaszcza przy wyższych prędkościach.

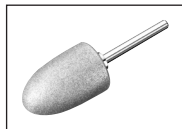

#### **Stożek szafirowy, drobnoziarnisty**

Przeznaczony do usuwania suchej skóry, zrogowaciałego naskórka, odcisków na podszewkach i piętach oraz do piłowania paznokci. Nie należy usuwać całego zrogowaciałego naskórka, aby zachować naturalną ochronę skóry.

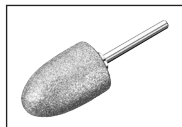

#### **Stożek szafirowy, gruboziarnisty**

Przeznaczony do szybkiego usuwania grubego zrogowaciałego naskórka lub dużych odcisków na podszewie lub pięcie. Końcówka ta służy do dużych powierzchni. Nie należy usuwać całego zrogowaciałego naskórka, aby zachować naturalną ochronę skóry.



#### **Krażek szafirowy, drobnoziarnisty**

Przeznaczony do piłowania i opracowywania paznokci. Podczas zabiegu obraca się tylko wewnętrzna część krażka a zewnętrzna obwódka jest nieruchoma. Umożliwia to precyzyjne piłowanie paznokci bez ryzyka poparzenia skóry przez obracający się krażek.



#### **Krażek szafirowy, gruboziarnisty**

Przeznaczony do piłowania paznokci. Za pomocą tej końcówki można skrać grube paznokcie. Należy zachować szczególną ostrożność, ponieważ końcówka ta ściera szybko duże powierzchnie paznokcia.

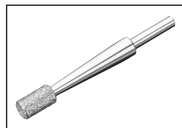

#### **Frez walcowy**

Przeznaczony do usuwania zdrewniałej powierzchni paznokci u stóp oraz ich wstępnego wygładzania. Frez należy przystawić poziomo do powierzchni paznokcia i wolnymi okrężnymi ruchami zeszlifować odpowiednią warstwę paznokcia.

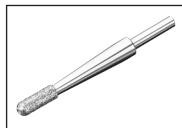

#### **Frez płomienny**

Przeznaczony do usuwania wrastających paznokci. Frez należy dosunąć ostrożnie do wrastającego miejsca i usunąć fragmenty paznokcia.

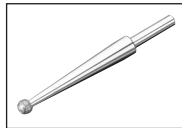

#### **Frez szafirowy okrągły**

Przeznaczony do ostrożnego usuwania nagniotków. Przy używaniu tej końcówki należy pamiętać, że podczas ścierania warstwy skóry można szybko wejść głęboko w skórę i uszkodzić okostną.



#### **Frez igłowy**

Przeznaczony do uwalniania wrastających paznokci i usuwania martwych części paznokcia. Frez igłowy używać na niskiej prędkości obrotowej.



### Stożek filcowy

Przeznaczony do wygładzania i polerowania krawędzi paznokci po piłowaniu oraz do czyszczenia powierzchni paznokcia. Podczas polerowania należy wykonywać ruchy okrężne i nie przytrzymywać stożka w jednym miejscu, ponieważ ze względu na tarcie może dojść do silnego nagrzania.

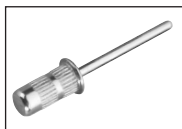

### Końcówka do nasadek z papieru ściernego

Przeznaczona do nałożenia nasadek z papieru ściernego.

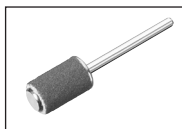

### Nasadka z papieru ściernego

Przeznaczona do usuwania suchej skóry, zrogowaciałego naskórka, od-cisków na podeszwach i piętach oraz do piłowania paznokci. Nasadki te są przeznaczone do jednorazowego użytku. Po użyciu można je ściągnąć z końcówki i wyrzucić. W komplecie znajduje się 30 jednorazowych nasadek.

Nie należy usuwać całego zrogowaciałego naskórka, aby zachować naturalną ochronę skóry.



### Oślonka na pył

Zapobiega wydostawaniu się pyłu powstającego podczas pielęgnacji paznokci.

## 3. Uruchomienie



- Sprawdź, czy nie brakuje żadnego z elementów należących do kompletu. Jeśli brakuje jakiejś części lub część jest uszkodzona, należy się zgłosić do działu obsługi klienta.
- Zdejmij opakowanie.

### Ostrzeżenie

Opakowanie należy przechowywać w miejscu niedostępnym dla dzieci. Istnieje ryzyko uduszenia.

- Należy postawić urządzenie na stabilnej, równej i suchej powierzchni.
- Podłącz przewód zasilający do gniazda zasilacza w stacji bazowej.

### Zakładanie końcówek

1. Przekręć blokadę zabezpieczającą do pozycji otwartej  i wsuń ostrożnie odpowiednią końcówkę do oporu do aparatu.
2. Aby zamocować końcówkę, przekręć ostrożnie blokadę zabezpieczającą do pozycji zamkniętej .
3. Zamocuj od góry na aparacie osłonkę na pył.
4. Podłącz przewód aparatu do gniazda aparatu w stacji bazowej.

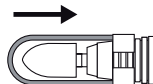

### Uwaga

Przed podłączeniem zasilacza do gniazdka elektrycznego sprawdź, czy regulator prędkości jest ustawiony na najniższy poziom.

5. Podłącz zasilacz do gniazdka elektrycznego.



## 4. Obsługa

### Ostrzeżenie

W trakcie zabiegu regularnie kontroluj jego efekty. Dotyczy to w szczególności osób cierpiących na cukrzycę, ponieważ posiadają one mniejszą wrażliwość dłoni i stóp. Gdy zabieg stanie się nieprzyjemny, natychmiast go przerwij.

### Uwaga

Uważaj, aby oś obracała się zawsze swobodnie. Oś nie może być zablokowana, ponieważ może to spowodować nagrzanie urządzenia i jego uszkodzenie.

 **Paznokcie należy piłować zawsze od zewnątrz w kierunku czubka! Pamiętaj, że skuteczność końcówek jest mniejsza na zmiękzonej/wilgotnej skórze. Z tego powodu zalecamy, aby nie moczyć dłoni przed zabiegiem.**

1. Aby rozpocząć zabieg, naciśnij przycisk WŁ./WYŁ. 

 **W przypadku nieprzekręcenia blokady bezpieczeństwa do pozycji zamkniętej włączenie jest niemożliwe.**

2. Za pomocą regulatora prędkość ustaw odpowiednią prędkość obrotową.

3. Za pomocą przycisku wyboru obrotów w prawo/lewo wybierz kierunek obrotu osi.

4. Nie dociskaj końcówki zbyt mocno i ostrożnie dosuń ją do powierzchni paznokcia lub skóry. Lekko dociskając urządzenie prowadź je powolnymi, okrężnymi ruchami po powierzchni zabiegu.

 **W przypadku dużego nacisku na obracającą się nakładkę urządzenie wyłącza się automatycznie. Aby ponownie włączyć urządzenie, naciśnij ponownie przycisk włączania/wyłączania.**

5. Po każdym zabiegu nasmaruj skórę kremem nawilżającym.

## 5. Czyszczenie

### Ostrzeżenie

Przed rozpoczęciem czyszczenia odłącz zasilacz z gniazdka!

- Stację bazową i aparat wyczyść lekko zwilżoną ściereczką. W przypadku silniejszego zabrudzenia ściereczkę można również zwilżyć wodą z mydłem.
- Końcówki można w razie potrzeby wyczyścić ściereczką lub szczotką zwilżoną alkoholem. Następnie należy je wysuszyć.
- Do czyszczenia nie używać środków chemicznych ani środków o działaniu szorującym.
- Nie wolno dopuścić, aby woda dostała się do wnętrza urządzenia. W razie zmożenia urządzenia wolno je użyć ponownie dopiero po całkowitym osuszeniu.
- Stacji bazowej i zasilacza nie wolno zanurzać w wodzie lub innych cieczach.

## 6. Co robić w przypadku problemów?

Problem	Możliwa przyczyna	Rozwiązanie
Nie można włączyć aparatu.	Nie podłączono zasilacza do gniazdka.	Podłącz zasilacz do gniazdka elektrycznego.
	Brak napięcia w gniazdku.	Sprawdź skrzynkę bezpiecznikową
	Aparat nie jest połączony ze stacją bazową.	Połącz aparat ze stacją bazową.

## 7. Części zamienne i części ulegające zużyciu

Części zamienne i części ulegające zużyciu można zamawiać w punkcie serwisowym pod podanym numerem katalogowym.

Część zamienna	Numer katalogowy
Stożek szafirowy, drobnoziarnisty	163.301
Stożek szafirowy, gruboziarnisty	163.302
Stożek filcowy	163.303
Krażek szafirowy, drobnoziarnisty	163.304
Krażek szafirowy, gruboziarnisty	163.305
Frez walcowy	163.306
Frez płomieniowy	163.307
Frez szafirowy okrągły	163.308
Frez igłowy	163.309
Nasadka z papieru ściernego	163.310
Nasadki jednorazowe 100 szt.	163.311
Ostonka na pył	163.312
Zasilacz	163.313

## 8. Utylizacja

Należy przestrzegać krajowych przepisów dotyczących utylizacji materiałów. Urządzenie należy zutylizować zgodnie z rozporządzeniem w sprawie zużytych urządzeń elektrycznych i elektronicznych 2002/96/WE – WEEE (Waste Electrical and Electronic Equipment). W razie pytań należy zwrócić się do odpowiedniej instytucji odpowiedzialnej za utylizację.



## 9. Dane techniczne

Nr modelu	MPE 100
Prędkość obrotowa	Do 20.000 obr./min
Źródło zasilania	Wejście: 100 – 240 V prąd przemienny, 50/60 Hz, 1A Wyjście: 15 V prąd stały, 2,3 A

## Geachte klant,

We zijn blij dat u hebt gekozen voor een product uit ons assortiment. Onze naam staat voor hoogwaardige en uitgebreid geteste kwaliteitsproducten op het gebied van warmte, gewicht, bloeddruk, lichaamstemperatuur, polsslag, zachte therapie, massage, beauty, baby en lucht. Neem deze gebruiksaanwijzing aandachtig door, bewaar deze voor later gebruik, laat deze ook door andere gebruikers lezen en neem alle aanwijzingen in acht.

Met vriendelijke groet,  
Uw Beurer-team

## Omvang van de levering

- 1 MPE 100 basisstation
- 1 MPE 100 handapparaat
- 1 netvoedingsadapter
- 10 professionele opzetstukken
- 1 beschermkap tegen nagelstof
- 30 wegwerpzetstukken van schuurpapier





## Voorgeschreven gebruik

Gebruik het apparaat uitsluitend voor het behandelen van handen (manicure) en voeten (pedicure). Dit apparaat is alleen bedoeld voor het in deze gebruiksaanwijzing beschreven gebruik. De fabrikant is niet aansprakelijk voor enige schade die voortkomt uit onjuist of onzorgvuldig gebruik. Het apparaat is bedoeld voor privégebruik en niet voor medisch of commercieel gebruik.

## Veiligheidsrichtlijnen

### Toelichting gebruikte symbolen

De volgende symbolen worden gebruikt in de gebruiksaanwijzing.

	<b>Waarschuwing</b> Waarschuwt voor situaties met verwondingsrisico's of gevaar voor uw gezondheid.
	<b>Let op</b> Geeft aan dat bepaalde handelingen mogelijk schade veroorzaken aan het apparaat of de toebehoren.
	Verwijst naar belangrijke informatie.
	Verwijder het apparaat conform EU-richtlijn 2002/96/EG betreffende de verwijdering van elektrische en elektronische apparatuur – WEEE (Waste Electrical and Electronic Equipment).

## Belangrijke veiligheidsaanwijzingen

### Waarschuwing

Lees de veiligheidsaanwijzingen aandachtig door voordat u het apparaat gebruikt.

Het niet opvolgen van de volgende aanwijzingen kan leiden tot persoonlijk letsel of schade aan eigendommen. Bewaar de gebruiksaanwijzing en zorg ervoor dat deze ook toegankelijk is voor andere gebruikers. Draag deze gebruiksaanwijzing samen met het apparaat over.

- Controleer tijdens de behandeling regelmatig de resultaten. Dit geldt met name voor diabetici, omdat zij minder gevoelig zijn voor pijn en eerder verwondingen kunnen oplopen. De 10 professionele opzetstukken die met de MPE 100 worden meegeleverd, zijn in principe geschikt voor diabetici. Zorg er evenwel voor dat u niet een te hoog toerental gebruikt en dat u voorzichtig te werk gaat. Bij twijfel raadpleegt u uw arts.
- Dit apparaat mag uitsluitend worden gebruikt voor het doel waarvoor het is ontwikkeld en uitsluitend op de in deze gebruiksaanwijzing aangegeven wijze. Elk onjuist gebruik kan gevaarlijk zijn.
- Bij langdurig en intensief gebruik van het apparaat, zoals bij het verwijderen van eelt van de voeten, kan het apparaat erg warm worden. Om ervoor te zorgen dat u zich niet verbrandt, moeten daarom lange pauzes worden ingelast tussen de verschillende behandelingen. Controleer voor uw eigen veiligheid voortdurend de hitteontwikkeling van het apparaat. Dit is met name van belang voor personen die niet gevoelig zijn voor hitte.
- Houd het apparaat, de netadapter en het netsnoer uit de buurt van water.
- Vóór het gebruik moet worden gecontroleerd of het apparaat en de accessoires niet zichtbaar beschadigd zijn. Wij adviseren u om in twijfelgevallen het apparaat niet te gebruiken en contact op te nemen met de verkoper of met de betreffende klantenservice.
- Controleer het apparaat regelmatig op beschadigingen of tekenen van slijtage. Als er sprake is van slijtage of beschadigingen of als het apparaat gebruikt is op een andere wijze dan bedoeld, moet het voor het volgende gebruik worden gerepareerd door de fabrikant of de verkoper.
- Schakel het apparaat in geval van een defect of storing onmiddellijk uit.
- Reparaties mogen alleen door de klantenservice of geautoriseerde handelaars worden uitgevoerd. Probeer in geen geval het apparaat zelf te repareren! Bij het niet naleven van deze aanwijzingen vervalt de garantie.
- Gebruik het apparaat alleen met de bijgeleverde onderdelen.
- Laat het apparaat nooit onbeheerd achter als het in gebruik is.
- Bewaar het apparaat buiten bereik van kinderen. Het apparaat is niet geschikt voor kinderen.
- Gebruik het apparaat niet onder dekens, kussens etc.
- Stel het apparaat niet bloot aan schokken, vocht, stof, chemische stoffen, sterke temperatuurschommelingen en direct zonlicht.
- Het apparaat mag niet langer dan 15 minuten aan een stuk worden gebruikt. Na deze tijd moet een pauze van ten minste 30 minuten worden ingelast om te voorkomen dat de motor oververhit raakt.
- Gebruik het apparaat niet in bad of onder de douche. Bewaar het apparaat niet boven een badkuip of wasbak.
- Trek onmiddellijk de netadapter uit het stopcontact als het apparaat in het water is gevallen.
- Haal de netadapter niet aan het netsnoer of met natte handen uit het stopcontact.
- Gebruik het apparaat niet wanneer het zichtbaar beschadigd is, het niet juist functioneert of wanneer de netadapter of het netsnoer beschadigd is. Neem in deze gevallen contact op met de klantenservice.
- De opzetstukken mogen om hygiënische redenen door slechts één persoon worden gebruikt.
- Het apparaat mag niet worden gebruikt door personen (waaronder kinderen) met beperkte fysieke, zintuiglijke of geestelijke vermogens of gebrek aan ervaring of kennis. Gebruik door deze personen is alleen toegestaan wanneer het plaatsvindt onder toezicht van een voor hun veiligheid verantwoordelijke persoon, of wanneer zij van deze persoon aanwijzingen hebben ontvangen over het gebruik van het apparaat. Kinderen mogen niet met het apparaat spelen.

Het apparaat mag niet door kinderen worden gereinigd of onderhouden, tenzij ze hierbij onder toezicht worden gehouden.

## 1. Kennismaking

Het manicure- en pedicurestation MPE 100 wordt geleverd met 10 hoogwaardige en duurzame professionele opzetstukken. De professionele opzetstukken zijn voorzien van een duurzame sfercoating of een viltlaag. Hierdoor voldoen de opzetstukken aan de allerhoogste eisen en zijn ze uitermate geschikt voor individuele behandelingen.

Gecombineerd met de traploos instelbare toerentalregeling en de mogelijkheid tot zowel rechts- als linksom draaien kunt u hierdoor profiteren van ongeëvenaarde voet- en nagelverzorging die voorheen alleen bij professionele pedicures mogelijk was. De MPE 100 heeft een maximaal vermogen van 20.000 omwentelingen per minuut, waardoor het apparaat ook geschikt is voor het bewerken van kunstnagels.

## 2. Beschrijving van het apparaat

### Basisstation

1. Professionele opzetstukken
2. Beschermkap tegen nagelstof
3. Rechtsom draaien
4. Linksom draaien
5. Toerentalregelaar
6. AAN/UIT-toets 
7. Handapparaat
8. Opbergbox voor professionele opzetstukken
9. Afdekklep opbergruimte netadapter
10. Aansluiting handapparaat
11. Aansluiting netadapter

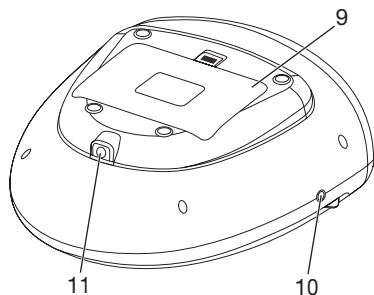
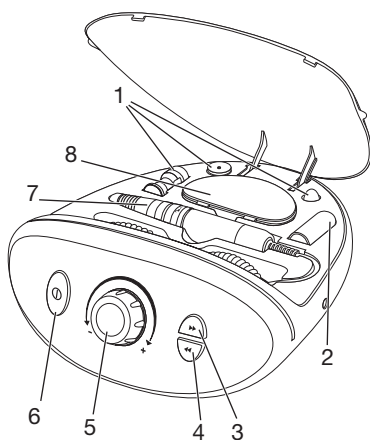

### Handapparaat

1. Professioneel opzetstuk
2. Beschermkap tegen nagelstof
3. Veiligheidsvergrendeling

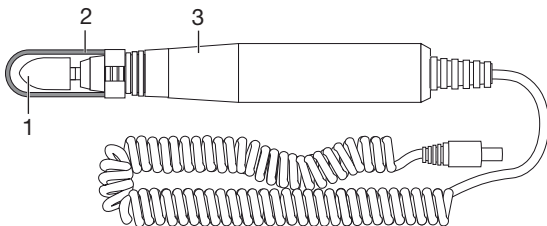

## Professionele opzetstukken

### Waarschuwing

We vragen u voorzichtig met de professionele opzetstukken om te gaan, omdat u zich bij onjuist gebruik, en met name bij hoge toerentallen, kunt verwonden.

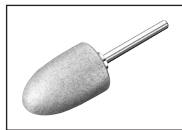

#### **Saffierkegel, fijn**

Geschikt voor het verwijderen van droge huid of eelt van de voetzool en de hiel, en voor het bijwerken van de nagels. Verwijder de eeltlaag niet volledig zodat de natuurlijke bescherming van de huid behouden blijft.

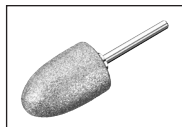

#### **Saffierkegel, grof**

Geschikt voor het snel verwijderen van dikke eeltlagen of grote eeltplekken op de voetzool of de hiel. Dit opzetstuk is bedoeld voor gebruik op grote oppervlakken. Verwijder de eeltlaag niet volledig zodat de natuurlijke bescherming van de huid behouden blijft.



#### **Saffierschijf, fijn**

Dankzij de fijne structuur van de saffierschijf uitermate geschikt voor het veilen en bijwerken van de nagels. Het bijzondere van deze saffierschijf is dat alleen de binnenste schijf ronddraait, terwijl de omranding op haar plek blijft. Hierdoor kunnen de nagels nauwkeurig worden geveild, zonder dat u zich kunt verbranden door de snel draaiende schijf.



#### **Saffierschijf, grof**

Dankzij de grove structuur van de saffierschijf uitermate geschikt voor het veilen en bijwerken van de nagels. Met dit opzetstuk kunnen zelfs dikke nagels korter worden geveild. Omdat met dit opzetstuk snel grote delen van de nagel worden verwijderd, moet het voorzichtig worden gebruikt.

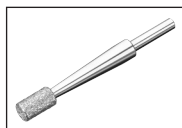

#### **Cilinderfrees**

Geschikt voor het afslijpen en grof polijsten van verkalkte teennagels. Plaats de cilinderfrees hiervoor horizontaal op het nageloppervlak en verwijder de gewenste laag door langzame draaiende bewegingen te maken.

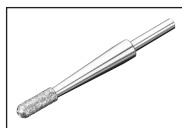

#### **Vlammenfrees**

Geschikt voor het losmaken van ingegroeide nagels. Plaats de vlammenfrees hiervoor voorzichtig op de plek die behandeld moet worden en verwijder de betreffende delen van de nagel.

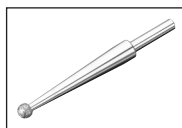

#### **Saffierfrees, rond**

Geschikt voor het voorzichtig verwijderen van likdoorns. Let bij het gebruik van dit opzetstuk op dat u bij het verwijderen van de huidlaag van de likdoorn snel dieper in de huid kunt doordringen, waardoor de beenhuid beschadigd kan raken.

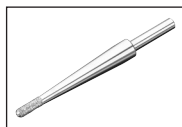

#### **Naaldfrees**

Geschikt voor het blootleggen van ingegroeide nagels en het wegfrezen van afgestorven delen van de nagel. De naaldfrees moet met een laag toerental worden gebruikt.



### Viltkegel

Geschikt voor het gladmaken en polijsten van de nagelrand na het vijlen, en voor het reinigen van het nageloppervlak. Maak bij het polijsten altijd draaiende bewegingen en zorg ervoor dat u de viltkegel niet stilhoudt op één plek. Door de wrijving kan namelijk sterke warmteontwikkeling optreden.

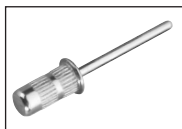

### Opzetstuk voor het gebruik van de opzetstukken met schuurpapier

Geschikt voor het plaatsen van de opzetstukken met schuurpapier.

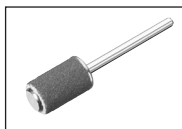

### Opzetstuk met schuurpapier

Geschikt voor het verwijderen van droge huid of eelt van de voetzool en de hiel, en voor het bijwerken van de nagels. Het bijzondere van deze wegwerpopzetstukken met schuurpapier is dat ze na eenmalig gebruik van het opzetstuk gehaald en vervolgens weggegooid kunnen worden. Er worden in totaal 30 wegwerpopzetstukken meegeleverd.

Verwijder de eeltlaag niet volledig zodat de natuurlijke bescherming van de huid behouden blijft.



### Beschermkap tegen nagelstof

Zorgt ervoor dat het stof van de nagels niet rondvliegt.

## 3. Ingebruikname

- Controleer of alle genoemde onderdelen aanwezig zijn. Neem contact op met de klantenservice als er onderdelen ontbreken of beschadigd zijn.
- Verwijder het verpakkingsmateriaal.





### Waarschuwing

Houd verpakkingsmateriaal buiten bereik van kinderen. Kinderen kunnen hierin stikken.

- Plaats het apparaat op een stevig, vlak en droog oppervlak.
- Steek het netsnoer van de netadapter in de aansluiting voor de netadapter op het basisstation.

### Professioneel opzetstuk aanbrengen

1. Draai de veiligheidsvergrendeling open  en schuif het gewenste professionele opzetstuk voorzichtig tot aan de aanslag op het handapparaat.
2. Draai om het professionele opzetstuk vast te zetten de vergrendelingsring voorzichtig dicht .
3. Bevestig de beschermkap tegen nagelstof vanaf de bovenzijde op het handapparaat.
4. Steek het snoer van het handapparaat in de aansluiting voor het handapparaat op het basisstation.

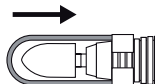

### Let op

Zorg ervoor dat de toerentalregelaar op de laagste stand staat voordat u de netadapter in het stopcontact steekt.

5. Steek de netadapter in het stopcontact.

## 4. Bediening

### Waarschuwing

Controleer tijdens de behandeling regelmatig de resultaten. Dit geldt met name voor diabetici, omdat zij aan handen en voeten minder gevoelig zijn. Stop met de behandeling zodra deze onaangenaam wordt.

### Let op

Zorg ervoor dat de as altijd vrij kan draaien. De as mag niet blijvend worden geblokkeerd, omdat het apparaat anders te heet wordt en beschadigd kan raken.

 **Werk bij het vijlen altijd van de buitenzijde naar de punt van de nagel. Houd er rekening mee dat de professionele opzetstukken bij een weke of vochtige huid niet optimaal functioneren. Daarom raden we u aan geen voorbehandeling in een waterbad uit te voeren.**

1. Druk op de AAN/UIT-toets  om met de behandeling te beginnen.

 **Als de veiligheidsvergrendeling niet in gesloten stand staat, kan het apparaat niet worden ingeschakeld.**

2. Selecteer met de toerentalregelaar het gewenste toerental.

3. Kies met de toets voor het rechts- of linksom draaien de gewenste draairichting van de aandrijfjas.

4. Oefen geen sterke druk uit en breng de opzetstukken altijd voorzichtig aan op het te bewerken oppervlak. Ga met het apparaat met draaiende bewegingen langzaam en licht over de te bewerken delen.

 **Bij grotere druk op het roterende gedeelte, schakelt het apparaat automatisch uit. Druk op de AAN/UIT-toets om het apparaat weer in te schakelen.**

5. Breng na iedere behandeling een vochtinbrengende crème aan op de behandelde delen.

## 5. Reiniging

### Waarschuwing

Haal altijd de netadapter uit het stopcontact voordat u het apparaat reinigt.

- Reinig het basisstation en het handapparaat met een licht bevochtigde doek. Bij ernstige verontreiniging kunt u de doek licht met zeepsop bevochtigen.
- Indien gewenst kunt u de opzetstukken om hygiënische redenen met een met alcohol bevochtigde doek of borstel reinigen. Laat de opzetstukken vervolgens goed drogen.
- Gebruik voor de reiniging geen chemische reinigings- of schuurmiddelen.
- Let erop dat er geen vocht of water in het apparaat terecht komt. Mocht dit toch gebeuren, gebruik het apparaat dan pas weer wanneer het volledig is opgedroogd.
- Dompel het basisstation en de netadapter niet onder in water of andere vloeistoffen.

## 6. Wat te doen bij problemen?

Probleem	Mogelijke oorzaak	Oplossing
Het handapparaat kan niet worden ingeschakeld.	De netadapter is niet in het stopcontact gestoken.	Steek de netadapter in het stopcontact.
	Het stopcontact heeft geen stroom.	Controleer uw verdeelkast.
	Het handapparaat is niet aangesloten op het basisstation.	Sluit het handapparaat aan op het basisstation.



## 7. Reserveonderdelen en aan slijtage onderhevige onderdelen

Reserveonderdelen en aan slijtage onderhevige onderdelen zijn onder vermelding van het aangegeven productnummer verkrijgbaar via het betreffende servicepunt.

Onderdeel	Productnummer
Saffierkegel – fijn	163.301
Saffierkegel – grof	163.302
Viltkegel	163.303
Saffierschijf – fijn	163.304
Saffierschijf – grof	163.305
Cilinderfrees	163.306
Vlammenfrees	163.307
Saffierfrees – rond	163.308
Naaldfrees	163.309
Opzetstuk met schuurpapier	163.310
Wegwerpopzetstukken – 100 stuks	163.311
Beschermkap tegen nagelstof	163.312
Netvoedingsadapter	163.313

## 8. Verwijdering

Neem de plaatselijke voorschriften voor het verwijderen van de materialen in acht. Verwijder het apparaat conform verordening 2002/96/EC betreffende afgedankte elektrische en elektronische apparatuur - WEEE (Waste Electrical and Electronic Equipment). Voor meer informatie kunt u contact opnemen met de verantwoordelijke instanties voor afvalverwijdering in uw gemeente.



## 9. Technische gegevens

Modelnr.	MPE 100
Toerental	Max. 20.000 omw/min
Voeding	Ingang: 100 – 240 V wisselstroom, 50/60 Hz, 1 A Uitgang: 15 V gelijkstroom, 2,3 A

## Estimado cliente:

Agradecemos a preferência que deu à nossa marca ao optar por um produto da nossa gama. A nossa marca é sinónimo de produtos de alta qualidade e submetidos a controlos rigorosos das áreas calor, peso, pressão arterial, temperatura corporal, pulsação, terapia suave, massagem, beleza, bebé e ventilação.

Leia atentamente estas instruções de utilização, guarde-as para utilização futura, disponibilize-as a outros utilizadores e respeite as indicações nelas contidas.

Com os melhores cumprimentos,  
A sua equipa da Beurer

## Material fornecido

- 1 Base MPE 100
- 1 Módulo de mão MPE 100
- 1 Adaptador de rede
- 10 Acessórios profissionais
- 1 Tampa de proteção contra pó das unhas
- 30 Acessórios descartáveis de lixa

## Utilização prevista





Utilize o aparelho somente para o tratamento das mãos (manicura) e dos pés (pedicura).

O aparelho só deve ser usado para os fins previstos descritos nas instruções de utilização. O fabricante não poderá ser responsabilizado por danos decorrentes de uma utilização incorreta ou irresponsável. O produto destina-se à auto-aplicação, não estando previsto para ser usado para fins médicos ou comerciais.

## Indicações de segurança

### Tabela de símbolos

Nestas instruções de utilização são utilizados os seguintes símbolos.

	<b>Aviso</b> Advertência para o risco de lesões ou perigos para a sua saúde.
	<b>Atenção</b> Indicação de segurança alertando para o risco de danos no(s) dispositivo/aces-sórios.
	Chamada de atenção para informações importantes.
	Eliminação de acordo com a diretiva 2002/96/CE (diretiva REEE), relativa a resí-duos de equipamentos elétricos e eletrónicos.

## Instruções de segurança importantes



### Aviso

Antes de começar a usar o aparelho, leia com atenção as indicações em matéria de segurança. A inobservância das indicações seguintes pode causar danos pessoais ou materiais. Guarde estas instruções de utilização e disponibilize-as a outros utilizadores, se for caso disso. Se der o aparelho a terceiros não se esqueça de entregar as instruções de utilização juntamente.

- Durante o tratamento, controle regularmente os resultados. Especialmente importante para diabéticos, já que são menos sensíveis à dor e existe mais probabilidade de se ferirem. Os acessórios profissionais fornecidos com o MPE 100 são, por norma, adequados para diabéticos. No entanto, lembre-se de não trabalhar com uma velocidade de rotação demasiado elevada e sempre com muito cuidado. Caso tenha dúvidas, consulte o seu médico.
- Este aparelho só pode ser utilizado para os fins para os quais foi desenvolvido e da forma descrita nas presentes instruções de utilização. Qualquer utilização imprópria pode ser perigosa.
- No caso de utilização extensa e intensiva do aparelho, por ex., para lixar calosidades nos pés, é possível que o aparelho aqueça mais do que normalmente. Para, ainda assim, evitar queimaduras na pele, é necessário fazer intervalos prolongados entre cada utilização. Para sua segurança, verifique constantemente a geração de calor do aparelho. Isto aplica-se, especialmente, a pessoas que não sejam termossensíveis.
- Mantenha o aparelho, a fonte de alimentação e o cabo de alimentação longe de água!
- Antes de usar o aparelho, assegure-se de que o aparelho e os acessórios não apresentam quaisquer danos visíveis. Em caso de dúvida, não o utilize e dirija-se ao seu revendedor ou ao serviço de assistência técnica indicado.
- Verifique com frequência se o aparelho apresenta indícios de desgaste ou danos. Caso detete qualquer desses indícios ou se o aparelho tiver sido usado de forma imprópria, terá de ser enviado ou entregue ao fabricante ou ao revendedor antes de o poder usar de novo.
- Na presença de quaisquer avarias e falhas de funcionamento, desligue o aparelho imediatamente.
- As reparações só poderão ser efetuadas pelo serviço de apoio ao cliente ou então por revendedores autorizados. Nunca tente, de forma alguma, reparar o aparelho pelos seus próprios meios! Se desrespeitar esta indicação, a garantia perderá a sua validade.
- Use o aparelho só com os acessórios fornecidos.
- O aparelho nunca pode ficar a funcionar sem vigilância.
- Mantenha o aparelho fora do alcance das crianças. O aparelho não é apropriado para crianças.
- Não use o aparelho por baixo de cobertores, almofadas, etc.
- Proteja o aparelho contra embates, humidade, pó, produtos químicos, variações acentuadas de temperatura e exposição à luz solar direta.
- Não pode utilizar o aparelho durante mais de 15 minutos seguidos. Depois desse tempo terá de fazer um intervalo de, pelo menos, 30 minutos, para evitar o sobreaquecimento do motor.
- Não use o aparelho enquanto toma banho ou duche. Não guarde nem armazene o aparelho em sítios a partir dos quais possa facilmente cair para dentro da banheira ou de um lavatório.
- Se o aparelho cair acidentalmente na água, desligue imediatamente a fonte de alimentação da tomada.
- Nunca retire a fonte de alimentação da tomada puxando-a pelo cabo ou tendo as mãos molhadas.
- Não use o aparelho se estiver visivelmente danificado, se não funcionar corretamente ou se a fonte de alimentação ou o cabo de alimentação estiverem danificados. Nos casos acima referidos, contacte o serviço de assistência ao cliente.
- Por motivos higiénicos, os acessórios só devem ser utilizados por uma pessoa.
- O aparelho não foi concebido para ser usado por pessoas (incluindo crianças) limitadas nas suas faculdades físicas, sensoriais ou mentais, nem por pessoas inexperientes e/ou mal informadas, exceto sob a supervisão de uma pessoa responsável pela sua segurança ou que

dela recebam instrução sobre a forma correta de utilizar o aparelho. As crianças não podem brincar com o aparelho. A limpeza e a manutenção a realizar pelo utilizador não podem ser efetuadas por crianças, exceto se estiverem sob supervisão de uma pessoa responsável.

## 1. Conhecer o equipamento

O conjunto de manicura e pedicura MPE 100 está equipado com 10 acessórios profissionais de alta qualidade e grande durabilidade. Os acessórios profissionais têm um revestimento de safira de grande durabilidade, ou feltro de polimento e, como tal, são apropriados para o tratamento individual, assegurando resultados perfeitos.

A regulação progressiva da velocidade, aliada à função de rotação para a direita/esquerda, permite efetuar um tratamento profissional nos pés e nas unhas, que, habitualmente, só seria possível com uma esteticista profissional. O MPE 100 tem uma capacidade máxima de 20 000 rotações por minuto e, portanto, também é adequado para o tratamento de unhas artificiais.

## 2. Descrição do dispositivo

### Base

1. Acessórios profissionais
2. Tampa de proteção contra pó das unhas
3. Rotação à direita
4. Rotação à esquerda
5. Regulador da velocidade
6. Botão de LIGAR/DESLIGAR 
7. Módulo de mão
8. Caixa de acondicionamento para os acessórios profissionais
9. Tampa do compartimento para a fonte de alimentação
10. Entrada para o módulo de mão
11. Entrada para a fonte de alimentação

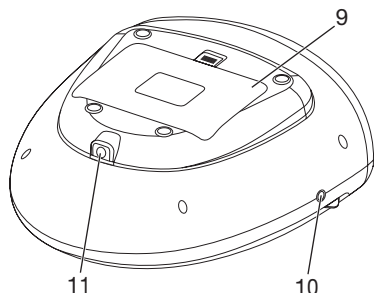
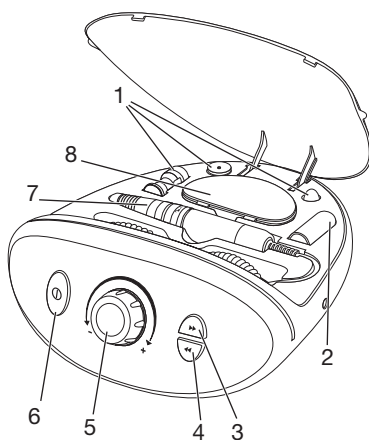

### Módulo de mão

1. Acessórios profissionais
2. Tampa de proteção contra pó das unhas
3. Trancamento de segurança

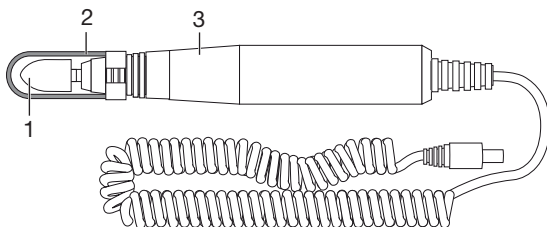

## Acessórios profissionais



### Aviso

Utilize os acessórios profissionais com muito cuidado. Em caso de utilização inapropriada existe o perigo de se lesionar, especialmente quando o aparelho está a funcionar com grande velocidade.

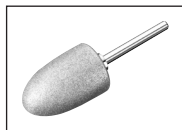

#### Cone de safira fino

Próprio para remover pele seca, ou calos na sola dos pés e no calcanhar, e para tratar as unhas. Não remova todas as calosidades, deve preservar a proteção natural da pele.

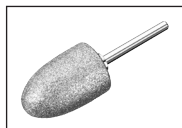

#### Cone de safira grosseiro

Próprio para a remoção rápida de calosidades grossas ou calos grandes na sola dos pés e no calcanhar. Este acessório é adequado para a aplicação em áreas de maiores dimensões. Não remova todas as calosidades, deve preservar a proteção natural da pele.



#### Disco de safira fino

Próprio para limar e tratar as unhas, granulação fina do disco de safira. A particularidade deste disco de safira é o facto de só o disco interior rodar enquanto o aro exterior fica imóvel. Isto possibilita limar as unhas com exatidão sem o perigo de queimar a pele, devido à rotação rápida do disco.



#### Disco de safira grosseiro

Próprio para limar e tratar as unhas, granulação grosseira do disco de safira. Com este acessório pode até encurtar unhas grossas, limando-as. Neste caso também deve ter muito cuidado, pois o aparelho remove grandes partes da unha com grande rapidez.

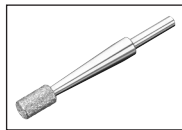

#### Fresa cilíndrica

Próprio para lixar as superfícies de unhas dos pés esclerificadas, bem como para as alisar. Para tal, assente a fresa cilíndrica na horizontal na superfície da unha e remova a camada da unha desejada com movimentos lentos e circulares.

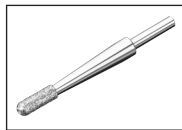

#### Fresa tipo chama

Apropriado para desprender unhas encravadas. Para tal, aproxime a fresa tipo chama cuidadosamente do local que deseja tratar e remova as partes de unha necessárias.

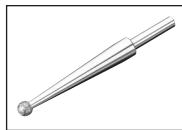

#### Fresa de safira redonda

Apropriado para remover calos, com o devido cuidado. Tenha sempre em mente que, ao usar este acessório, penetrará a pele mais depressa e com em maior profundidade, ao remover camadas de pele do calo, podendo assim ferir o perióstio.



#### Fresa para unhas

Próprio para desencravar unhas encravadas e lixar partes da unha que já estejam mortas. Use a fresa para unhas com baixa rotação.



### Cone de feltro

Próprio para alisar e polir as bordas da unha depois de as ter limado, bem como para limpar a superfície da unha. Deve sempre polir com movimentos circulares e evitar que o cone de feltro fique demasiado tempo no mesmo ponto, pois a fricção pode gerar temperaturas elevadas.

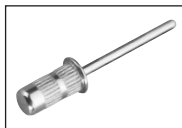

### Acessório para a utilização dos acessórios de lixa

Próprio para colocar os acessórios de lixa.

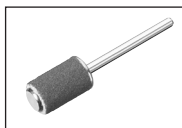

### Acessório de lixa

Próprio para remover pele seca, ou calos na sola dos pés e no calcanhar, e para tratar as unhas. A particularidade dos acessórios descartáveis de lixa é que depois de uma utilização podem ser retirados do acessório e descartados juntamente com o lixo. O material fornecido inclui 30 acessórios descartáveis.

Não remova todas as calosidades, deve preservar a proteção natural da pele.



### Tampa de proteção contra pó das unhas

Impede a propagação do pó das unhas no ar.

## 3. Colocação em funcionamento

- Verifique se a embalagem contém todos os componentes identificados no volume de entrega previsto. Se faltarem peças, ou se alguma peça estiver danificada, contacte o serviço de assistência ao cliente.
- Remova todo o material de embalagem.



### Aviso

Mantenha as crianças afastadas do material de embalagem. Existe perigo de asfixia.

- Coloque o aparelho sobre uma superfície estável, plana e seca.
- Ligue o cabo de alimentação da fonte de alimentação à respetiva entrada na base.

### Colocar acessórios profissionais

1. Rode o fecho de segurança para a posição aberta 1.e enfie o acessório profissional pretendido cuidadosamente no módulo de mão, até ao limite.

**Se o trancamento de segurança não estiver rodado para a posição de fechado, o aparelho não se liga.**

2. Para fixar o acessório profissional, rode o anel vedante cuidadosamente para a posição fechada .
3. Fixe a tampa de proteção contra pó das unhas, pelo lado de cima, na ponta do módulo de mão.

**No caso de ser exercida uma pressão mais significativa sobre o acessório rotativo, o aparelho desliga-se automaticamente. Prima de novo o botão de ligar/desligar para voltar a ligar o aparelho.**

4. Ligue o cabo do módulo de mão à entrada do módulo de mão na base.

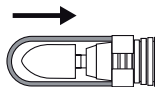

## **Atenção**

Antes de ligar a fonte de alimentação à tomada, assegure-se de que o regulador da velocidade está no nível mais baixo.

5. Stecken Sie den Netzadapter in die Steckdose.

## **4. Utilização**

### **Aviso**

**Durante o tratamento, controle os resultados. Isto aplica-se especialmente aos diabéticos, pois são menos sensíveis nas mãos e nos pés. Assim que a aplicação se torne desagradável, interrompa o tratamento.**

### **Atenção**

**Assegure-se de que o eixo está sempre desobstruído para poder girar. O eixo não pode estar bloqueado durante muito tempo, senão o aparelho sobreaquece e sofre danos.**

 **Ao limar, lime sempre do lado exterior da unha para a ponta! Tenha em consideração que os acessórios profissionais são menos eficazes se a pele estiver molhada ou húmida. Por este motivo, recomendamos que não faça nenhum tratamento prévio em banho-maria.**

1. Para dar início ao tratamento, pressione o botão de LIGAR/DESLIGAR .
2. Selecione o número de rotações pretendido através do regulador da velocidade.
3. Com o botão de rotação à direita ou à esquerda, selecione a direção de rotação do eixo de acionamento que pretende.
4. Não exerça demasiada pressão e aproxime os acessórios sem com cuidado das superfícies a tratar. Desloque o aparelho lentamente, exercendo pouca pressão e realizando movimentos circulares, sobre os pontos alvo de tratamento.
5. Após cada utilização, aplique um creme hidratante nas partes submetidas a tratamento.

## **5. Limpeza**

### **Aviso**

Antes de começar a limpar o aparelho, retire sempre a fonte de alimentação da tomada!

- Limpe a base e o módulo de mão com um pano húmido. Se estiver muito sujo, pode humedecer o pano com um pouco de água e sabão.
- Por motivos higiénicos, também poderá limpar os acessórios com um pano ou uma escova humedecidos com álcool. Depois, deixe secar bem os acessórios.
- Não use produtos de limpeza químicos ou abrasivos para limpar o aparelho.
- Assegure-se de que não entra água no interior do dispositivo. No entanto, se isso acontecer, volte a usar o dispositivo apenas depois de completamente seco.
- Nunca mergulhe a base nem a fonte de alimentação em água ou outros líquidos.

## **6. O que fazer em caso de problemas?**

<b>Problema</b>	<b>Possível causa</b>	<b>Solução</b>
Não é possível ligar o módulo de mão.	A fonte de alimentação não está ligada.	Ligue a fonte de alimentação à tomada elétrica.
	A tomada está sem tensão	Verifique os disjuntores no seu quadro elétrico.
	O módulo de mão não está ligado à base.	Ligue o módulo de mão à base.

## 7. Peças de substituição e desgaste

As peças de substituição e desgaste podem ser adquiridas através do serviço de assistência da sua área, indicando o número de material especificado.

Peça de substituição	Número de material
Cone de safira fino	163.301
Cone de safira grosseiro	163.302
Cone de feltro	163.303
Disco de safira fino	163.304
Disco de safira grosseiro	163.305
Fresa cilíndrica	163.306
Fresa tipo chama	163.307
Fresa de safira redonda	163.308
Fresa para unhas	163.309
Acessório de lixa	163.310
Acessórios descartáveis, 100 unid.	163.311
Tampa de proteção contra pó das unhas	163.312
Adaptador de rede	163.313

## 8. Eliminação

Respeite as regulamentações locais referentes à eliminação deste tipo de material. Elimine o dispositivo de acordo com a diretiva 2002/96/CE (diretiva REEE), relativa a resíduos de equipamentos elétricos e eletrônicos. Se tiver qualquer dúvida a este respeito, informe-se junto do serviço municipal responsável pela eliminação de resíduos.



## 9. Dados técnicos

Número do modelo	MPE 100
Número de rotações	Até 20 000 rpm
Alimentação de corrente	Entrada: 100 – 240 V de corrente alternada, 50/60 Hz, 1A Saída: 15 V de corrente contínua, 2,3 A



## Αγαπητή πελάτισσα, αγαπητέ πελάτη,

σας ευχαριστούμε που επιλέξατε ένα προϊόν της σειράς προϊόντων μας. Το όνομά μας ταυτίζεται με υψηλών προδιαγραφών προϊόντα, τα οποία υπόκεινται σε λεπτομερείς ελέγχους ποιότητας, στους τομείς θερμότητας, βάρους, αρτηριακής πίεσης, θερμοκρασίας σώματος, σφυγμού, ήπιας θεραπείας, μασάζ, ομορφιάς, βρεφικής φροντίδας και αέρα.

Παρακαλούμε διαβάστε προσεκτικά όλες τις παρούσες οδηγίες χρήσης, φυλάξτε τις για μελλοντική χρήση, διαθέστε τις και σε άλλους χρήστες και τηρήστε τις υποδείξεις.

Φιλικά

Η ομάδα της Beurer

## Παραδοτέα

- 1 Βασική μονάδα MPE 100
- 1 Συσκευή χειρός MPE 100
- 1 Τροφοδοτικό
- 10 Επαγγελματικά εξαρτήματα
- 1 Προστατευτικό καπάκι για σκόνη νυχιών
- 30 Εξαρτήματα μίας χρήσης από γυαλόχαρτο

## Προβλεπόμενη χρήση





Χρησιμοποιείτε τη συσκευή αποκλειστικά για την περιποίηση χεριών (μανικιούρ) και ποδιών (πεντικιούρ).

Η συσκευή σας είναι κατάλληλη μόνο για το σκοπό που περιγράφεται στις οδηγίες χρήσης. Ο κατασκευαστής δεν ευθύνεται για ζημιές που προκλήθηκαν από μη ενδεδειγμένη ή ανεύθυνη χρήση. Η συσκευή προβλέπεται για ιδιωτική χρήση, όχι για ιατρική ή εμπορική χρήση.

## Υποδείξεις ασφαλείας

### Πίνακας χαρακτήρων

Τα ακόλουθα σύμβολα χρησιμοποιούνται στις οδηγίες χρήσης.

	<b>Προειδοποίηση</b> Προειδοποιητική υπόδειξη για κινδύνους τραυματισμού ή κινδύνους για την υγεία σας.
	<b>Προσοχή</b> Υπόδειξη ασφαλείας για πιθανές ζημιές στη συσκευή/στα παρελκόμενα.
	Υπόδειξη για σημαντικές πληροφορίες.
	Απορρίψτε τη συσκευή σύμφωνα με την οδηγία 2002/96/EK της ΕΚ σχετικά με τα απόβλητα ειδών ηλεκτρικού και ηλεκτρονικού εξοπλισμού - ΑΗΗΕ (Waste Electrical and Electronic Equipment).

## Σημαντικές οδηγίες ασφαλείας

### Προειδοποίηση

Πριν αρχίσετε να χρησιμοποιείτε τη συσκευή, διαβάστε προσεκτικά τις οδηγίες ασφαλείας. Η μη τήρηση των ακόλουθων υποδείξεων μπορεί να προκαλέσει τραυματισμούς ή υλικές ζημιές. Φυλάξτε τις οδηγίες χρήσης και φροντίστε να είναι διαθέσιμες και στους άλλους χρήστες. Μεταβιβάστε αυτές τις οδηγίες χρήσης σε περίπτωση παράδοσης της συσκευής.

- Ελέγχετε τακτικά τα αποτελέσματα κατά τη διάρκεια της θεραπείας. Αυτό ισχύει ιδιαίτερα για τους διαβητικούς, αφού είναι λιγότερο ευαίσθητοι στον πόνο και μπορούν να προκληθούν ευκολότερα τραυματισμοί. Τα εξαρτήματα που παρέρχονται μαζί με το MP 100 είναι κατ' αρχάς κατάλληλα για διαβητικούς. Προσέχετε όμως να μην εργάζεστε σε μεγάλο αριθμό στροφών και να εργάζεστε ιδιαίτερα προσεκτικά. Σε περίπτωση αμφιβολίας συμβουλευτείτε τον γιατρό σας.
- Αυτή η συσκευή επιτρέπεται να χρησιμοποιείται μόνο για το σκοπό για τον οποίο σχεδιάστηκε και με τον τρόπο που αναφέρεται σε αυτές τις οδηγίες χρήσης. Οποιαδήποτε μη ενδεδειγμένη χρήση μπορεί να είναι επικίνδυνη.
- Σε περίπτωση παρατεταμένης και έντονης χρήσης της συσκευής, π.χ. λείανση κεράτωσης στα πόδια, η συσκευή μπορεί να θερμανθεί υπερβολικά. Για να αποφύγετε τα εγκαύματα του δέρματος, πρέπει να κάνετε μεγάλες παύσεις ανάμεσα στις επιμέρους χρήσεις. Για τη δική σας ασφάλεια ελέγχετε διαρκώς την ανάπτυξη θερμότητας στη συσκευή. Αυτό ισχύει ιδιαίτερα για άτομα ευαίσθητα στη θερμότητα.
- Κρατάτε τη συσκευή, το μετασχηματιστή και το καλώδιο τροφοδοσίας μακριά από το νερό!
- Πριν από τη χρήση πρέπει να βεβαιώνετε ότι η συσκευή και τα παρελκόμενα δεν παρουσιάζουν εμφανείς φθορές. Σε περίπτωση αμφιβολιών μην τη χρησιμοποιήσετε και απευθυνθείτε στον έμπορό σας ή στην αναφερόμενη διεύθυνση εξυπηρέτησης πελατών.
- Αυτή η συσκευή πρέπει να ελέγχεται συχνά για να διαπιστωθεί μήπως παρουσιάζει σημάδια φθοράς ή βλάβης. Σε περίπτωση που υπάρχουν τέτοιες ενδείξεις ή σε περίπτωση που αυτή η συσκευή έχει χρησιμοποιηθεί λανθασμένα, πριν από την περαιτέρω χρήση πρέπει να παραδοθεί στον κατασκευαστή ή τον έμπορο.
- Θέτετε τη συσκευή αμέσως εκτός λειτουργίας σε περίπτωση βλαβών και δυσλειτουργιών.
- Επισκευές επιτρέπεται να πραγματοποιούνται μόνον από την υπηρεσία εξυπηρέτησης πελατών ή από εξουσιοδοτημένους εμπόρους. Σε καμία περίπτωση μην προσπαθήσετε να επισκευάσετε μόνος σας τη συσκευή! Σε περίπτωση μη τήρησης, παύει να ισχύει η εγγύηση.
- Χρησιμοποιείτε τη συσκευή μόνο με τα παρελκόμενα που παρέχονται.
- Ποτέ μην αφήνετε τη συσκευή χωρίς επίτηρηση κατά τη λειτουργία.
- Φυλάτε τη συσκευή μακριά από τα παιδιά. Η συσκευή είναι ακατάλληλη για παιδιά.
- Μην χρησιμοποιείτε τη συσκευή κάτω από κουβέρτες, μαξιλάρια κ.λπ.
- Προφυλάξτε τη συσκευή από χτυπήματα, υγρασία, σκόνη, χημικά, έντονες διακυμάνσεις θερμοκρασίας και από την άμεση ηλιακή ακτινοβολία.
- Μην χρησιμοποιείτε τη συσκευή για πάνω από 15 λεπτά συνεχόμενα. Μετά από αυτή την περίοδο πρέπει να κάνετε παύση τουλάχιστον 30 λεπτών για να εμποδίσετε την υπερθέρμανση του κινητήρα.
- Μην χρησιμοποιείτε τη συσκευή ενώ κάνετε μπάνιο ή ντους. Μην αποθηκεύετε ή φυλάσσετε τη συσκευή σε σημεία από όπου μπορεί να πέσει στη μπανιέρα ή το νιπτήρα.
- Αν η συσκευή σας πέσει κατά λάθος στο νερό, πρέπει να αποσυνδέσετε αμέσως το μετασχηματιστή από την πρίζα.
- Μην τραβάτε το μετασχηματιστή από την πρίζα πιάνοντάς τον από το καλώδιο ή με βρεγμένα χέρια.
- Μην χρησιμοποιείτε τη συσκευή αν παρουσιάζει εμφανείς ζημιές, δεν λειτουργεί σωστά ή έχει υποστεί ζημιά ο μετασχηματιστής ή το καλώδιο τροφοδοσίας. Στις εν λόγω περιπτώσεις επικοινωνήστε με το τμήμα εξυπηρέτησης πελατών.
- Τα εξαρτήματα για λόγους υγιεινής πρέπει να χρησιμοποιούνται μόνο από ένα πρόσωπο.
- Η συσκευή δεν προορίζεται για χρήση από άτομα (συμπεριλαμβανομένων των παιδιών) με περιορισμένες σωματικές, αισθητήριες ή πνευματικές ικανότητες, είτε λόγω σωματικής ή

νοητικής αναπηρίας είτε λόγω έλλειψης πείρας και/ή γνώσεων, εκτός αν αυτά τα άτομα επιτηρούνται από κάποιο άλλο άτομο που είναι υπεύθυνο για την ασφάλειά τους ή έχουν λάβει οδηγίες από αυτό το άτομο σχετικά με τη χρήση της συσκευής. Μην αφήνετε τα παιδιά να παίζουν με τη συσκευή. Ο καθαρισμός και η συντήρηση από τον χρήστη δεν πρέπει να εκτελούνται από παιδιά, εκτός αν επιτηρούνται.

## 1. Γνωριμία με τη συσκευή

Το σετ μανικιούρ-πεντικιούρ MPE 100 είναι εξοπλισμένο με 10 επαγγελματικά εξαρτήματα υψηλής αξίας και μακράς διάρκειας. Τα επαγγελματικά εξαρτήματα διαθέτουν επίστρωση ζαφειριού μακράς διάρκειας ή γυαλιστική τσόχα και κατά συνέπεια είναι άριστα για ατομική περιποίηση και ανταποκρίνονται σε υψηλότερες απαιτήσεις.

Με την αδιαβάθμητη ρύθμιση της ταχύτητας και τη δεξιόστροφη/αριστερόστροφη κίνηση καθίσταται δυνατή η επαγγελματική φροντίδα των ποδιών και των νυχιών, όπως θα γινόταν μόνο σε κέντρο πεντικιούρ. Το MPE 100 επιτυγχάνει μέγιστη απόδοση έως 20.000 στροφές ανά λεπτό και με αυτό τον τρόπο είναι κατάλληλο επίσης για την επεξεργασία τεχνητών νυχιών.

## 2. Περιγραφή συσκευής

### Βασική μονάδα

1. Επαγγελματικά εξαρτήματα
2. Προστατευτικό καπάκι για σκόνη νυχιών
3. Δεξιόστροφα
4. Αριστερόστροφα
5. Ρυθμιστής ταχύτητας
6. Πλήκτρο ON/OFF 
7. Συσκευή χειρός
8. Κουτί αποθήκευσης για επαγγελματικά εξαρτήματα
9. Καπάκι φύλαξης μετασχηματιστή
10. Σύνδεση συσκευής χειρός
11. Σύνδεση μετασχηματιστή

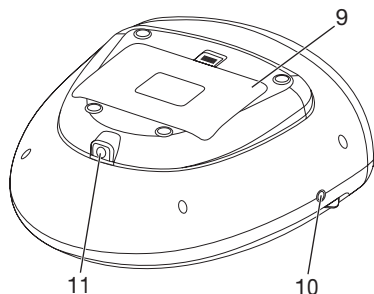
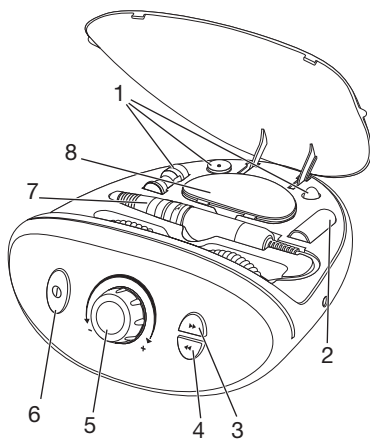

### Συσκευή χειρός

1. Επαγγελματικό εξάρτημα
2. Προστατευτικό καπάκι για σκόνη νυχιών
3. Μηχανισμός ασφάλισης

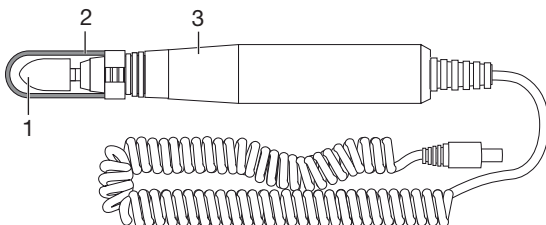

## Επαγγελματικά εξαρτήματα

### Προειδοποίηση

Χρησιμοποιείτε τα επαγγελματικά εξαρτήματα με ιδιαίτερη προσοχή. Σε περίπτωση μη ορθής χρήσης μπορεί να τραυματιστείτε, ιδίως στις υψηλότερες ταχύτητες.

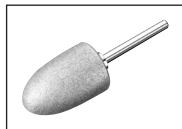

#### **Κώνος με ζαφείρι, λεπτός**

Κατάλληλος για την αφαίρεση ξηρού δέρματος, κεράτωσης ή ρόζων από την πατούσα και τη φτέρνα και για την επεξεργασία των νυχιών. Μην αφαιρείτε ολόκληρη την κεράτωση, για να διατηρείτε τη φυσική προστασία του δέρματος.

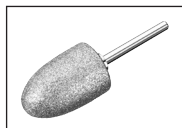

#### **Κώνος με ζαφείρι, χονδρός**

Κατάλληλος για τη γρήγορη αφαίρεση χονδρού ξηρού δέρματος ή μεγάλων ρόζων από την πατούσα και τη φτέρνα. Αυτό το εξάρτημα χρησιμεύει για χρήση σε μεγάλη επιφάνεια. Μην αφαιρείτε ολόκληρη την κεράτωση, για να διατηρείτε τη φυσική προστασία του δέρματος.

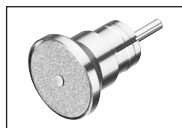

#### **Δίσκος με ζαφείρι, λεπτός**

Κατάλληλος για λιμάρισμα και επεξεργασία των νυχιών, λεπτοί κόκκοι του δίσκου με ζαφείρι.

Η ιδιαιτερότητα αυτού του δίσκου με ζαφείρι είναι ότι περιστρέφεται μόνο ο εσωτερικός τροχός λείανσης, ενώ το εξωτερικό πλαίσιο παραμένει σταθερό. Αυτό επιτρέπει το ακριβές λιμάρισμα των νυχιών, χωρίς κίνδυνο να καεί το δέρμα από τον γρήγορα περιστρεφόμενο δίσκο.



#### **Δίσκος με ζαφείρι, χονδρός**

Κατάλληλος για λιμάρισμα και επεξεργασία των νυχιών, χονδροί κόκκοι του δίσκου με ζαφείρι. Με αυτό το εξάρτημα μπορείτε να κοντύνετε ακόμη και χονδρά νύχια, μέσω λιμάρισματος. Επειδή αφαιρεί γρήγορα μεγάλες επιφάνειες του νυχιού, πρέπει και εδώ να προχωρείτε με προσοχή.

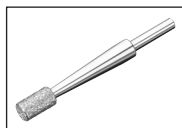

#### **Κυλινδρική φρέζα**

Κατάλληλη για τη λείανση σκληρυμένων επιφανειών των νυχιών των ποδιών, καθώς και για τη χονδρική εξομάλυνση αυτών. Για να γίνει αυτό, τοποθετήστε την κυλινδρική φρέζα οριζόντια στην επιφάνεια του νυχιού και αφαιρέστε με μια αργή κυκλική κίνηση την επιθυμητή στιβάδα του νυχιού.

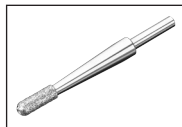

#### **Φρέζα σχήματος φλόγας**

Κατάλληλη για την αφαίρεση νυχιών που έχουν μεγαλώσει προς τα μέσα. Για να γίνει αυτό, πλησιάστε τη φρέζα σχήματος φλόγας προσεκτικά στην περιοχή της θεραπείας και αφαιρέστε τα απαιτούμενα τμήματα του νυχιού.

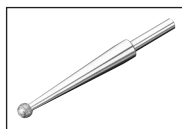

#### **Κυκλική φρέζα με ζαφείρι**

Κατάλληλη για την προσεκτική αφαίρεση των κάλων. Αν χρησιμοποιείτε αυτό το εξάρτημα, να θυμάστε ότι όταν αφαιρείτε την στιβάδα δέρματος του κάλου μπορεί να διεισδύσετε γρήγορα βαθύτερα στο δέρμα και με αυτό τον τρόπο να τραυματίσετε το περιόστεο.



### Φρέζα σχήματος βελόνας

Κατάλληλη για την αφαίρεση νυχιών που έχουν μεγαλώσει προς τα μέσα και για το φρεζάρισμα νεκρωμένων μερών των νυχιών. Χρησιμοποιείτε τη φρέζα σχήματος βελόνας σε χαμηλό αριθμό στροφών.



### Κώνος με τσόχα

Κατάλληλο για τη λείανση και το γυάλισμα του άκρου των νυχιών μετά το λιμάρισμα, καθώς και για τον καθαρισμό της επιφάνειας των νυχιών. Πάντα γυαλίζετε τα νύχια με κυκλικές κινήσεις και μην αφήνετε τον κώνο με τσόχα να σταματάει σε ένα σημείο, διότι η τριβή μπορεί να δημιουργήσει πολύ έντονη θερμότητα.

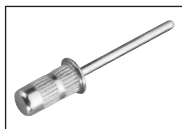

### Εξάρτημα για τη χρήση των εξαρτημάτων με γυαλόχαρτο

Κατάλληλο για την τοποθέτηση των εξαρτημάτων με γυαλόχαρτο.

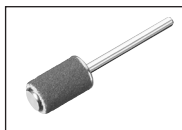

### Εξάρτημα με γυαλόχαρτο

Κατάλληλο για την αφαίρεση ξηρού δέρματος, κεράτωσης ή ρόζων από την πατούσα και τη φτέρνα και για την επεξεργασία των νυχιών. Η ιδιαιτερότητα των εξαρτημάτων μίας χρήσης από γυαλόχαρτο είναι ότι ύστερα από μία μόνο χρήση του εξαρτήματος, αυτό μπορεί να αφαιρεθεί και να απορριφθεί. Στον παραδοτέο εξοπλισμό περιλαμβάνονται 30 εξαρτήματα μίας χρήσης.

Μην αφαιρείτε ολόκληρη την κεράτωση, για να διατηρείτε τη φυσική προστασία του δέρματος.



### Προστατευτικό καπάκι για σκόνη νυχιών

Εμποδίζει την εκτόξευση σκόνης νυχιών.

## 3. Θέση σε λειτουργία



- Βεβαιωθείτε ότι η συσκευασία περιλαμβάνει όλα τα αναφερόμενα εξαρτήματα. Αν κάποια εξαρτήματα λείπουν ή είναι ελαττωματικά, απευθυνθείτε στην υπηρεσία εξυπηρέτησης πελατών.
- Αφαιρέστε ολόκληρο το υλικό συσκευασίας.

### ⚠ Προειδοποίηση

Κρατήστε τη συσκευασία μακριά από τα παιδιά. Υπάρχει κίνδυνος ασφυξίας.

- Τοποθετήστε τη συσκευή σε σταθερή, επίπεδη και στεγνή επιφάνεια.
- Συνδέστε το καλώδιο τροφοδοσίας του μετασχηματιστή με την υποδοχή μετασχηματιστή στη βασική μονάδα.

### Τοποθέτηση επαγγελματικού εξαρτήματος

1. Στρέψτε το μηχανισμό ασφάλισης στην ανοιχτή θέση  και πιέστε προσεκτικά το επαγγελματικό εξάρτημα που επιθυμείτε μέχρι το σημείο αναστολής στη συσκευή χειρός.
2. Για να στερεώσετε το επαγγελματικό εξάρτημα, στρέψτε τώρα προσεκτικά το δακτύλιο στεγανοποίησης στην κλειστή θέση .
3. Στερεώστε το προστατευτικό καπάκι για τη σκόνη νυχιών από πάνω στην κορυφή της συσκευής χειρός.

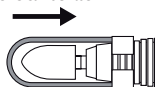

4. Συνδέστε το καλώδιο της συσκευής χειρός με την υποδοχή συσκευής χειρός στη βασική μονάδα.

#### Προσοχή

Πριν συνδέσετε το μετασχηματιστή στην πρίζα, προσέχετε ο ρυθμιστής ταχύτητας να βρίσκεται στη χαμηλότερη βαθμίδα.

5. Βάλτε το μετασχηματιστή στην πρίζα.

### 4. Χειρισμός

#### Προειδοποίηση

**Ελέγχετε τα αποτελέσματα κατά τη διάρκεια της θεραπείας. Αυτό ισχύει ιδιαίτερα για τους διαβητικούς, αφού είναι λιγότερο ευαίσθητοι στα χέρια και τα πόδια. Μόλις η χρήση γίνει δυσάρεστη, διακόψτε τη θεραπεία.**

#### Προσοχή

Προσέχετε ο άξονας να μπορεί πάντα να περιστρέφεται ελεύθερα. Ο άξονας δεν πρέπει να είναι μόνιμα μπλοκαρισμένος, διότι διαφορετικά η συσκευή ζεσταίνεται πολύ και παθαίνει ζημιές.

-  **Κατά το λιμάρισμα να δουλεύετε πάντα την εξωτερική πλευρά του νυχιού προς την κορυφή!**  
Λαμβάνετε υπόψη ότι τα επαγγελματικά εξαρτήματα σε περίπτωση ενυδατωμένου ή υγρού δέρματος παρουσιάζουν μειωμένη απόδοση. Γι' αυτό το λόγο σας συνιστούμε να μην κάνετε προκαταρκτική θεραπεία σε λουτρό ύδατος.

1. Για να αρχίσετε τη θεραπεία, πιέστε το πλήκτρο ON/OFF .

-  **Αν ο μηχανισμός ασφάλισης δεν περιστραφεί στην κλειστή θέση, η συσκευή δεν μπορεί να ενεργοποιηθεί.**

2. Επιλέξτε με το ρυθμιστή ταχύτητας τον αριθμό στροφών που επιθυμείτε.
3. Επιλέξτε με το πλήκτρο δεξιόστροφης ή αριστερόστροφης κίνησης την επιθυμητή κατεύθυνση περιστροφής του κινητήριου άξονα.
4. Μην ασκείτε μεγάλη πίεση και πλησιάζετε πάντα προσεκτικά τα εξαρτήματα στην επιφάνεια που θα υποβληθεί σε θεραπεία. Περνάτε αργά τη συσκευή πιέζοντας ελαφρά, με κυκλικές κινήσεις, πάνω στα μέρη που υποβάλλονται σε θεραπεία.

-  **Σε περίπτωση μεγαλύτερης πίεσης στο περιστρεφόμενο εξάρτημα, η συσκευή τίθεται αυτόματα εκτός λειτουργίας. Πιέστε πάλι το πλήκτρο ON/OFF, για να επανενεργοποιήσετε τη συσκευή.**

5. Ύστερα από κάθε χρήση, εφαρμόζετε μια ενυδατική κρέμα στα μέρη που υπεβλήθησαν σε θεραπεία.

### 5. Καθαρισμός

#### Προειδοποίηση

Πριν αρχίσετε τον καθαρισμό, τραβάτε πάντα το μετασχηματιστή από την πρίζα!

- Καθαρίζετε τη βασική μονάδα και τη συσκευή χειρός με ένα ελαφρά βρεγμένο πανί. Αν υπάρχουν πολλές ακαθαρσίες, μπορείτε επίσης να βρέξετε το πανί με ήπιο διάλυμα σαπουνιού.
- Μπορείτε να καθαρίζετε τα εξαρτήματα, εφόσον αυτό απαιτείται για λόγους υγιεινής, με ένα πανί βρεγμένο με οινόπνευμα ή βούρτσας. Στη συνέχεια αφήνετε τα εξαρτήματα να στεγνώσουν προσεκτικά.
- Για τον καθαρισμό μην χρησιμοποιείτε χημικά καθαριστικά ή λειαντικά μέσα.

- Δεν επιτρέπεται να εισέλθει νερό στη συσκευή. Αλλά ακόμη και αν συμβεί αυτό, μην χρησιμοποιήσετε πάλι τη συσκευή παρά μόνο όταν στεγνώσει εντελώς.
- Σε καμία περίπτωση μην βυθίζετε τη βασική μονάδα και το μετασχηματιστή σε νερό ή άλλα υγρά.

## 6. Τι κάνω σε περίπτωση που εμφανιστούν προβλήματα;

Πρόβλημα	Πιθανή αιτία	Αντιμετώπιση
Η συσκευή χειρός δεν ενεργοποιείται.	Ο μετασχηματιστής δεν έχει συνδεθεί.	Βάλτε το μετασχηματιστή στην πρίζα.
	Δεν υπάρχει τάση στην πρίζα.	Ελέγξτε τον ηλεκτρικό πίνακά σας.
	Η συσκευή χειρός δεν είναι συνδεδεμένη με τη βασική μονάδα.	Συνδέστε τη συσκευή χειρός με τη βασική μονάδα.

## 7. Ανταλλακτικά και αναλώσιμα

Τα ανταλλακτικά και αναλώσιμα διατίθενται μέσω της εκάστοτε διεύθυνσης εξυπηρέτησης πελατών με τον αναφερόμενο αριθμό υλικού.

Ανταλλακτικό	Αριθμός υλικού
Λεπτός κώνος με ζαφείρι	163.301
Χονδρός κώνος με ζαφείρι	163.302
Κώνος με τσόχα	163.303
Λεπτός δίσκος με ζαφείρι	163.304
Χονδρός δίσκος με ζαφείρι	163.305
Κυλινδρική φρέζα	163.306
Φρέζα σχήματος φλόγας	163.307
Κυκλική φρέζα με ζαφείρι	163.308
Φρέζα σχήματος βελόνας	163.309
Εξάρτημα με γυαλόχαρτο	163.310
Εξαρτήματα μίας χρήσης 100 τεμ.	163.311
Προστατευτικό καπάκι για σκόνη νυχιών	163.312
Τροφοδοτικό	163.313

## 8. Απόρριψη

Τηρείτε τους τοπικούς κανονισμούς για την απόσυρση των υλικών. Απορρίψτε τη συσκευή ως απόβλητο σύμφωνα με την οδηγία 2002/96/ΕΚ σχετικά με τα απόβλητα ειδών ηλεκτρικού και ηλεκτρονικού εξοπλισμού – ΑΗΗΕ (Waste Electrical and Electronic Equipment). Σε περίπτωση αποριών, απευθυνθείτε στην αρμόδια για την απόρριψη δημοτική υπηρεσία.



## 9. Τεχνικά χαρακτηριστικά

Αριθ. μοντέλου	MPE 100
Αριθμός στροφών	Έως 20.000 σ.α.λ.
Παροχή ρεύματος	Είσοδος: εναλλασσόμενο ρεύμα 100 – 240V, 50/60 Hz, 1A Έξοδος: Συνεχές ρεύμα 15V, 2,3 A

