







- | | |
|--|--|
| [D] Sofa-Heizkissen
Gebrauchsanweisung..... 2 | [I] Termoforo per divani
Istruzioni per l'uso 29 |
| [GB] Sofa Heating pad
Instruction for Use 9 | [TR] Divan ısı yastığı
Kullanma Talimatı 35 |
| [F] Coussin chauffant pour canapé
Mode d'emploi 15 | [RUS] Электрическая грелка
Инструкция по применению .. 41 |
| [E] Almohada eléctrica para el sofá
Instrucciones para el uso... 22 | [PL] Poduszka elektryczna na sofę
Instrukcja obsługi 49 |





Inhalt

1. Lieferumfang3	4.6 Ausschalten6
1.1 Gerätebeschreibung3	5. Reinigung und Pflege6
2. Wichtige Anweisungen	6. Aufbewahrung7
Für den späteren Gebrauch aufbewahren3	7. Entsorgung8
3. Bestimmungsgemäße Verwendung5	8. Was tun bei Problemen?8
4. Bedienung5	9. Technische Daten8
4.1 Sicherheit.....5	10. Garantie8
4.2 Inbetriebnahme5	
4.3 Einschalten5	
4.4 Temperatur einstellen6	
4.5 Abschaltautomatik.....6	

Zeichenerklärung

	Anweisungen lesen!		Extra Schonwaschgang mit 30°C
			Nicht bleichen
	Keine Nadeln hineinstecken!		Nicht im Trockner trocknen
			Nicht bügeln
	Nicht gefaltet oder zusammengescho-ben gebrauchen!		Nicht chemisch reinigen
			Nicht waschen
	Darf nicht von sehr jungen Kindern (0-3 Jahren) benutzt werden.		Die bei diesem Gerät eingesetzten Textilien erfüllen die hohen humanökologischen Anforderungen des Öko-Tex Standards 100, wie durch das Forschungsinstitut Hohenstein nachgewiesen.
	WARNUNG; Warnhinweis auf Verletzungsgefahren oder Gefahren für ihre Gesundheit		

	ACHTUNG; Sicherheitshinweis auf mögliche Schäden am Gerät/Zubehör.
	HINWEIS; Hinweis auf wichtige Informationen.

1. Lieferumfang

- 1 Heizkissen
- 1 Innenkissen
- 1 Schalter
- 1 Gebrauchsanweisung

1.1 Gerätebeschreibung

- 1. Netzstecker
- 2. Netzleitung
- 3. Schalter
- 4. Beleuchtete Anzeige der Temperaturstufen
- 5. Schieber für EIN/AUS und Temperaturstufen
- 6. Steckkupplung
- 7. Bezug mit Integriertem Heizkissen
- 8. Innenkissen
- 9. Reißverschluss

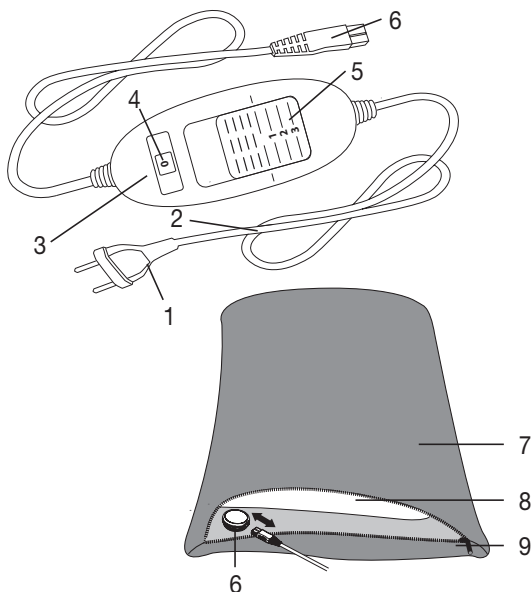

2. Wichtige Anweisungen Für den späteren Gebrauch aufbewahren

WARNUNG

- Ein Nichtbeachten der nachfolgenden Hinweise kann Personen- oder Sachschaden (elektrischer Schlag, Hautverbrennung, Brand) verursachen. Die folgenden Sicherheits- und Gefahrenhinweise dienen nicht nur zum Schutz Ihrer Gesundheit bzw. der Gesundheit Dritter, sondern auch zum Schutz des Produktes. Beachten Sie daher diese Sicherheitshinweise und übergeben Sie diese Anleitung bei Weitergabe des Artikels.
- Dieses Heizkissen darf nicht von Personen benutzt werden, die unempfindlich gegen Hitze sind und von anderen schutzbedürftigen Personen, die nicht auf eine Überhitzung reagieren können.

- Dieses Heizkissen darf nicht bei sehr jungen Kindern (0-3 Jahre) angewandt werden, weil diese nicht auf eine Überhitzung reagieren können.
- Dieses Heizkissen darf nicht von jungen Kindern (3-8 Jahre) benutzt werden, es sei denn der Schalter wurde von einem Elternteil oder einer Aufsichtsperson eingestellt und das Kind wurde ausreichend eingewiesen wie es das Heizkissen sicher betreibt.
- Dieses Heizkissen kann von älteren Kindern ab 8 Jahren und darüber sowie von Personen mit verringerten physischen, sensorischen oder mentalen Fähigkeiten oder Mangel an Erfahrung und Wissen benutzt werden, wenn Sie beaufsichtigt werden und bezüglich des sicheren Gebrauchs des Heizkissens unterwiesen wurden und die daraus resultierenden Gefahren verstehen.
- Kinder dürfen nicht mit dem Heizkissen spielen.
- Reinigung und Benutzer-Wartung dürfen nicht von Kindern ohne Beaufsichtigung durchgeführt werden.
- Dieses Heizkissen ist nicht für den Gebrauch in Krankenhäusern bestimmt.
- Keine Nadeln hineinstecken.
- Nicht gefaltet oder zusammengeschoben benutzen.
- Nicht nass benutzen.
- Dieses Heizkissen darf nur in Verbindung mit dem auf dem Etikett angegebenen Schalter betrieben werden.
- Die von diesem Heizkissen ausgehenden elektrischen und magnetischen Felder können unter Umständen die Funktion Ihres Herzschrittmachers stören. Sie liegen jedoch weit unter den Grenzwerten: elektrische Feldstärke: max. 5000 V/m, magnetische Feldstärke: max. 80 A/m, magnetische Flussdichte: max. 0,1 Milli-Tesla. Bitte befragen Sie deshalb Ihren Arzt und den Hersteller Ihres Herzschrittmachers vor der Benutzung dieses Heizkissens.
- Nicht an den Leitungen ziehen, drehen oder sie scharf knicken.
- Dieses Heizkissen ist häufig dahingehend zu prüfen, ob es Anzeichen von Abnutzung oder Beschädigung zeigt. Falls solche Anzeichen vorhanden sind, das Heizkissen unsachgemäß gebraucht wurde oder es sich nicht mehr erwärmt, muss es vor erneutem Einschalten erst durch den Hersteller überprüft werden.
- Wenn die Netzanschlussleitung dieses Heizkissens beschädigt wird, muss sie durch den Hersteller oder seinen Kundendienst oder eine ähnlich qualifizierte Person ersetzt werden, um Gefährdungen zu vermeiden.

- Während dieses Heizkissen eingeschaltet ist, darf
 - kein Gegenstand (z. B. Koffer oder Wäschekorb) daraufgelegt werden,
 - keine Wärmequelle wie Bettflasche, Heizkissen oder ähnliches daraufgelegt werden.
- Die elektronischen Bauteile im Schalter erwärmen sich beim Gebrauch des Heizkissens. Der Schalter darf deshalb nicht abgedeckt werden oder auf dem Heizkissen liegen wenn es betrieben wird.
- Beachten Sie unbedingt die Hinweise zur Bedienung (Kapitel 4), zur Reinigung und Pflege (Kapitel 5) und zur Aufbewahrung (Kapitel 6).
- Sollten Sie noch Fragen zur Anwendung unserer Geräte haben, so wenden Sie sich bitte an unseren Kundenservice.

3. Bestimmungsgemäße Verwendung



ACHTUNG

Dieses Heizkissen ist nur zur Erwärmung des menschlichen Körpers bestimmt.

4. Bedienung

4.1 Sicherheit



ACHTUNG

Das Heizkissen ist mit einem SICHERHEITS-SYSTEM ausgestattet. Diese Sensortechnik verhindert eine Überhitzung des Heizkissens auf seiner gesamten Fläche durch automatische Abschaltung im Fehlerfall. Wenn das SICHERHEITS-SYSTEM das Heizkissen abgeschaltet hat, werden die Temperaturstufen im eingeschalteten Zustand nicht mehr beleuchtet. Bitte beachten Sie, dass das Heizkissen nach einem Fehlerfall aus Gründen der Sicherheit nicht mehr betrieben werden kann und an die angegebene Service-Adresse eingeschickt werden muss.

4.2 Inbetriebnahme



ACHTUNG

Stellen Sie sicher, dass sich das Heizkissen im Gebrauch nicht zusammenschiebt oder Falten bildet.

- Verbinden Sie zuerst den Schalter mit dem Heizkörper in dem Sie die Steckkupplung zusammenfügen.
- Stecken Sie danach den Netzstecker in die Steckdose.

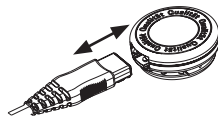

HINWEIS

Die Seite des Bezuges (7) mit integriertem Heizkissen muss für eine optimale Wärmeübertragung dem Körper zugewandt sein.

4.3 Einschalten

Stellen Sie den Schiebeschalter für EIN/AUS und Temperaturstufen auf Stufe 1, 2 oder 3, um das Heizkissen einzuschalten.

Im eingeschalteten Zustand sind die Temperaturstufen (4) beleuchtet.

4.4 Temperatur einstellen

Stufe 0: AUS

Stufe 1: Minimale Wärme

Stufe 2: Mittlere Wärme

Stufe 3: Maximale Wärme

HINWEIS

Die schnellste Erwärmung des Heizkissens erreichen Sie, indem Sie zuerst die höchste Temperaturstufe einstellen.

HINWEIS

Diese Heizkissen verfügen über eine Schnellheizung, die zu einer schnellen Erwärmung innerhalb der ersten 10 Minuten führt.



WARNUNG

Wenn das Heizkissen über mehrere Stunden benutzt wird, empfehlen wir die niedrigste Temperaturstufe am Schalter einzustellen, um eine Überhitzung des erwärmten Körperteils, und in Folge ggf. eine Hautverbrennung zu vermeiden.

4.5 Abschaltautomatik

Dieses Heizkissen ist mit einer Abschaltautomatik ausgestattet. Diese stoppt die Wärmezufuhr ca. 90 Minuten nach der Inbetriebnahme des Heizkissens. Die Anzeige der Temperaturstufen beginnt dann zu blinken. Um das Heizkissen erneut in Betrieb nehmen zu können, stellen Sie den Schiebeschalter für EIN/AUS und Temperaturstufen (5) zunächst auf Stufe „0“ (AUS). Nach ungefähr 5 Sekunden ist ein erneutes Einschalten möglich.



4.6 Ausschalten

Stellen Sie den Schiebeschalter für EIN/AUS und Temperaturstufen auf die Stufe „0“ (AUS), um das Heizkissen auszuschalten. Die Temperaturstufen sind dann nicht mehr beleuchtet.

HINWEIS

Falls das Heizkissen nicht verwendet wird, stellen Sie den Schiebeschalter für EIN/AUS und Temperaturstufen auf die Stufe „0“ (AUS) und ziehen Sie den Netzstecker aus der Steckdose. Trennen Sie anschließend die Steckkupplung und somit den Schalter vom Heizkissen.

5. Reinigung und Pflege



WARNUNG

Ziehen Sie vor der Reinigung immer zuerst den Netzstecker aus der Steckdose. Trennen Sie anschließend die Steckkupplung und somit den Schalter vom Heizkissen. Andernfalls besteht die Gefahr eines elektrischen Schlages.



ACHTUNG

- Der Schalter darf niemals mit Wasser oder mit anderen Flüssigkeiten in Kontakt kommen. Er kann sonst beschädigt werden.

Verwenden Sie zur Reinigung des Schalters ein trockenes fusselfreies Tuch. Verwenden Sie keine chemischen Reiniger oder Scheuermittel.

Das Heizkissen besteht aus dem Bezug mit integriertem Heizkissen (außen) und dem Innenkissen. Entnehmen Sie vor der Reinigung immer zuerst das Innenkissen. Öffnen Sie hierzu den Reißverschluss. Das Innenkissen kann nicht gewaschen werden. Kleinere Flecken auf dem Bezug mit integriertem Heizkissen können mit einem angefeuchteten Tuch sowie etwas flüssigem Feinwaschmittel entfernt werden.

Der Bezug mit integriertem Heizkissen ist maschinenwaschbar. Waschen Sie ihn aus ökologischen Gründen zusammen mit anderen Textilien. Stellen Sie die Waschmaschine auf einen besonders schonenden Waschgang bei 30 °C ein (Wollwaschgang). Benutzen Sie ein Feinwaschmittel und dosieren Sie es nach Angaben des Herstellers.



ACHTUNG

Bitte beachten Sie, dass der Bezug mit integriertem Heizkissen durch allzu häufiges Waschen beansprucht wird.

Er sollte deshalb während der gesamten Lebensdauer max. 10 Mal in einer Waschmaschine gewaschen werden.



ACHTUNG

Beachten Sie, dass der Bezug mit integriertem Heizkissen und das Innenkissen nicht chemisch gereinigt, ausgewrungen, maschinell getrocknet, gemangelt oder gebügelt werden dürfen.

Ziehen Sie direkt nach dem Waschen den noch feuchten Bezug mit integriertem Heizkissen auf das Originalmaß in Form und lassen Sie ihn flach ausgebreitet auf einem Wäscheständer trocknen.



ACHTUNG

- Verwenden Sie keine Wäscheklammern oder ähnliches um den Bezug mit integriertem Heizkissen am Wäscheständer zu befestigen. Andernfalls kann er beschädigt werden.
- Verbinden Sie den Schalter erst wieder mit dem Heizkissen, wenn der Bezug mit integriertem Heizkissen, die Steckkupplung und das Innenkissen vollständig trocken sind. Andernfalls besteht die Gefahr eines elektrischen Schlages.

Setzen Sie das Innenkissen wieder in den Bezug mit integriertem Heizkissen ein.



WARNUNG

- Schalten Sie das Heizkissen auf keinen Fall zum Trocknen ein! Andernfalls besteht die Gefahr eines elektrischen Schlages.

6. Aufbewahrung

Wenn Sie das Heizkissen längere Zeit nicht verwenden, empfehlen wir Ihnen, es in der Originalverpackung aufzubewahren.



ACHTUNG

Bitte lassen Sie das Heizkissen zuvor abkühlen. Andernfalls kann das Heizkissen beschädigt werden. Legen Sie während der Lagerung keine Gegenstände auf dem Heizkissen ab um zu vermeiden, dass es scharf geknickt wird.

7. Entsorgung

Bitte entsorgen Sie das Heizkissen gemäß der Elektro- und Elektronik Altgeräte Verordnung – WEEE (Waste Electrical and Electronic Equipment). Bei Rückfragen wenden Sie sich bitte an die für die Entsorgung zuständige kommunale Behörde.



8. Was tun bei Problemen?

Problem	Ursache	Behebung
Die Temperaturstufen werden nicht beleuchtet während - der Schalter vollständig mit dem Heizkissen verbunden ist; - der Netzstecker mit einer funktionierenden Steckdose verbunden ist; - der Schiebeschalter auf 1, 2 oder 3 steht.	Das Sicherheitssystem hat das Heizkissen irreversibel abgeschaltet.	Senden Sie das Heizkissen und den Schalter zum Service ein.

9. Technische Daten

Siehe Typschild-Etikett am Heizkissen.

10. Garantie

Wir leisten 3 Jahre Garantie für Material- und Fabrikationsfehler des Produktes. Die Garantie gilt nicht:



- im Falle von Schäden, die auf unsachgemäßer Bedienung beruhen,
- für Verschleißteile,
- für Mängel, die dem Kunden bereits beim Kauf bekannt waren,
- bei Eigenverschulden des Kunden,
- bei Fremdeingriffen.



Die gesetzlichen Gewährleistungen des Kunden bleiben durch die Garantie unberührt. Für Geltendmachung eines Garantiefalles innerhalb der Garantiezeit ist durch den Kunden der Nachweis des Kaufes zu führen. Die Garantie ist innerhalb eines Zeitraumes von 3 Jahren ab Kaufdatum gegenüber der Beurer GmbH, Söflinger Straße 218, 89077 Ulm, Deutschland geltend zu machen. Der Kunde hat im Garantiefall das Recht zur Reparatur der Ware bei unseren eigenen oder bei von uns autorisierten Werkstätten. Weitergehende Rechte werden dem Kunden (aufgrund der Garantie) nicht eingeräumt.

Contents

1. Items included in the package	10	4.5 Automatic switch-off	13
1.1 Description	10	4.6 Switching off.....	13
2. Important instructions		5. Cleaning and maintenance.....	13
Retain for future use	10	6. Storage	14
3. Intended use	12	7. Disposal.....	14
4. Operation.....	12	8. What if there are problems?	14
4.1 Safety	12	9. Technical data.....	14
4.2 Initial use	12		
4.3 Switching on.....	12		
4.4 Setting the temperature.....	12		

Explanation of symbols

	Read the instructions!		30°C extra gentle washing program
			Do not bleach
	Do not insert pins!		Do not tumble dry
			Do not iron
	Do not use folded or rucked!		Do not dry-clean
			Do not wash
	Not to be used by very young children (0 - 3 years).		The textiles used for this device meet the stringent human ecological requirements of Oeko Tex Standard 100, as verified by Hohenstein Research Institute.
	WARNING: Warning of risks of injury or health hazards		

	<p>CAUTION: Safety information about possible damage to appliance/accessories.</p>
	<p>NOTE: Important information.</p>

1. Items included in the package

- 1 Heating pad
- 1 Inner pad
- 1 Controller
- 1 Instructions for use

1.1 Description

- 1. Mains plug
- 2. Mains cable
- 3. Controller
- 4. Illuminated display for temperature settings
- 5. Sliding switch for ON/OFF and temperature settings
- 6. Plug-in coupling
- 7. Cover with integrated heating pad
- 8. Inner pad
- 9. Zip fastening

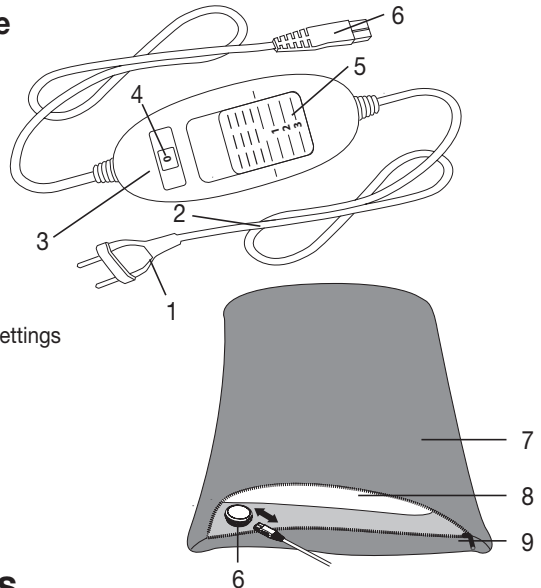

2. Important instructions

Retain for future use

WARNING

- Non-observance of the following notes may result in personal injury or material damage (electric shock, skin burns, fire). The following safety and hazard information is not only intended to protect your health and the health of others, it should also protect the product. For this reason, pay attention to these safety notes and include these instructions when handing over the product to others.
- This heating pad must not be used by people who are not sensitive to heat or by vulnerable people who may not be able to react to overheating.
- This heating pad may not be used by very young children (0-3 years old) as they are unable to respond to overheating.
- This heating pad may not be used by young children (3-8 years old) unless the controller has been set by a parent or responsible adult

and the child has been given adequate instructions on how to use the heating pad safely.

- This heating pad may be used by children over the age of 8 and by people with reduced physical, sensory or mental skills or a lack of experience or knowledge, provided that they are supervised and have been instructed on how to use the heating pad safely, and are fully aware of the consequent risks of use.
- Children must not play with the heating pad.
- Cleaning and user maintenance must not be performed by children unless supervised.
- This heating pad is not designed for use in hospitals.
- Do not insert needles.
- Do not use when folded or bunched up.
- Do not use if wet.
- This heating pad may only be used in conjunction with the controller specified on the label.
- The electrical and magnetic fields emitted by this heating pad may interfere with the function of a pacemaker. However, they are still well within the limits: electrical field strength: max. 5000 V/m, magnetic field strength: max. 80 A/m, magnetic flux density: max. 0.1 millitesla. Please consult your doctor and the manufacturer of your pacemaker before using this heating pad.
- Do not pull, twist or make sharp bends in the cables.
- Please check this heating pad frequently for signs of wear and tear or damage.

If any such signs are evident, if the heating pad has been used incorrectly or if it no longer heats up, it must be checked by the manufacturer before being switched on again.

- If the mains connection cable of the heating pad is damaged, it must be replaced by the manufacturer, its customer service department or a similarly qualified person to avoid any risk.
- While the heating pad is switched on, the following conditions must be observed:
 - Objects must not be placed on the pad (e.g. suitcase or washing basket).
 - Heat sources, such as hot water bottles, heating pads or similar, must not be placed on the pad.
- The electronic components in the controller warm up when the heating pad is in use. For this reason, the controller must never be covered or placed on the heating pad when it is in use.

- Always observe the notes on operation (section 4), cleaning and maintenance (section 5) and storage (section 6).
- If you should have any questions about using our devices, please contact Customer Services.

3. Intended use



CAUTION

This heating pad is only designed to warm up the human body.

4. Operation

4.1 Safety



CAUTION

The heating pad is fitted with a SAFETY SYSTEM. This sensor technology provides protection against overheating across the entire surface of the heating pad with an automatic switch-off in the event of a fault. If the SAFETY SYSTEM has switched off the heating pad, the temperature settings are no longer illuminated when switched on. Please note that for safety reasons, the heating pad can no longer be operated after a fault has occurred and must be sent to the specified service address.

4.2 Initial use



CAUTION

Ensure that the heating pad will not bunch up or become folded during use.

- First, connect the controller to the heating pad by inserting the plug-in coupling.
- Then plug the mains plug into the socket.

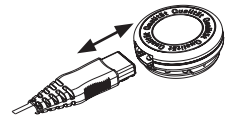

NOTE

The side of the cover (7) with integrated heating pad must be turned towards the body for optimum heat transfer.

4.3 Switching on

To switch the heating pad on, set the sliding switch for ON/OFF and temperature settings to setting 1, 2 or 3. The temperature settings (4) are illuminated when switched on.

4.4 Setting the temperature

Level 0: OFF

Level 1: minimum heat

Level 2: medium heat

Level 3: maximum heat



NOTE:

- The fastest way to warm up the heating pad is to initially set the highest temperature setting.

**NOTE:**

These heating pads have a fast heating function, which allows the pad to warm up faster in the first 10 minutes.

**WARNING**

If the heating pad is being used over several hours, we recommend that you set the lowest temperature setting on the controller to avoid overheating the heated body part, which may lead to burns to the skin.

4.5 Automatic switch-off

This heating pad is equipped with an automatic switch-off function. This turns off the heat supply approx. 90 minutes after the initial use of the heating pad. The temperature setting display then starts to flash. So that the heating pad can be switched back on, the sliding switch for ON/OFF and temperature settings (5) must first be set to setting "0" (OFF). After about 5 seconds it is possible to switch it on again.

**4.6 Switching off**

To switch the heating pad off, set the sliding switch for ON/OFF and temperature settings to setting "0" (OFF). The temperature settings are then no longer illuminated.

**NOTE:**

If the heating pad is not in use, switch the sliding switch for ON/OFF and temperature settings to setting "0" (OFF) and unplug the mains plug from the socket. Then disconnect the controller from the heating pad by unplugging the plug-in coupling.

5. Cleaning and maintenance**WARNING**

Before cleaning, always remove the mains plug from the socket first. Then disconnect the controller from the heating pad by unplugging the plug-in coupling. Otherwise there is a risk of an electric shock.

**CAUTION**

- The controller must never come into contact with water or other liquids, as this may cause damage.

To clean the controller, use a dry, lint-free cloth. Do not use any chemical or abrasive cleaning agents.

The heating pad consists of the cover with integrated heating pad (outside) and the inner pad. Always remove the inner pad before cleaning. To do this undo the zip fastening. The inner pad is not washable.

Small marks on the cover with integrated heating pad can be removed with a damp cloth and a small amount of mild liquid laundry detergent.

The cover with integrated heating pad is machine-washable. For ecological reasons, always wash it together with other textiles. Set the washing machine to a particularly gentle wash cycle at 30°C (wool cycle). Use a mild laundry detergent and measure it out according to the manufacturer's instructions.

**IMPORTANT**

Please note that frequent washing of the cover with integrated heating pad will adversely affect the product.

It should therefore be washed in a washing machine a maximum of 10 times during its life.



IMPORTANT

Please note that the cover with integrated heating pad must not be dry cleaned, wrung out, tumble dried, put through a mangle or ironed.

Immediately after washing, reshape the cover with integrated heating pad to its original dimensions while it is still damp and spread it out flat on a clothes horse to dry.



IMPORTANT

- Do not use pegs or similar items to attach the cover with integrated heating pad to the clothes horse. Failure to observe this may result in damage to the item.
- Do not reconnect the controller to the heating pad until the cover with integrated heating pad, the plug-in connector and the inner pad are completely dry. Otherwise there is a risk of electric shock.

Fit the inner pad back into the cover with integrated heating pad.



WARNING

- Never switch the heating pad on to dry it! Otherwise there is a risk of electric shock.

6. Storage

If you do not plan to use the heating pad for a long period of time, we recommend that you store it in the original packaging.



CAUTION

Please allow the heating pad to cool down before storing. Otherwise the heating pad may be damaged. To avoid sharp folds in the heating pad, do not place any objects on top of it while it is being stored.

7. Disposal

Please dispose of the heating pad in accordance with Directive on Waste Electrical and Electronic Equipment (WEEE). In case of queries, please contact the municipal authorities responsible for waste disposal in your area.



8. What if there are problems?

Problem	Cause	Solution
The temperature settings are not illuminated while - the controller is properly connected to the heating pad; - the mains plug is connected to a working socket; - the sliding switch is set to 1, 2 or 3.	The safety system has switched the heating pad off permanently.	Send the heating pad and the controller for servicing.

9. Technical data

See the rating label on the heating pad.

Sommaire

<p>1. Livraison16</p> <p>1.1 Description de l'appareil.....16</p> <p>2. Consignes importantes</p> <p style="padding-left: 20px;">À conserver pour un usage ultérieur !16</p> <p>3. Utilisation conforme aux recommandations...18</p> <p>4. Utilisation18</p> <p>4.1 Sécurité18</p> <p>4.2 Mise en service.....18</p> <p>4.3 Mise sous tension.....18</p> <p>4.4 Réglage de la température19</p>	<p>4.5 Arrêt automatique.....19</p> <p>4.6 Mise hors tension19</p> <p>5. Nettoyage et entretien19</p> <p>6. Rangement.....20</p> <p>7. Élimination20</p> <p>8. Que faire en cas de problèmes ?21</p> <p>9. Données techniques21</p>
---	--

Explication des symboles

	Lire les consignes!		Lavable en machine en cycle extra-délicat 30 °C
			Ne pas blanchir
	Ne pas enfoncer une aiguille!		Ne pas sécher au sèche-linge
			Ne pas repasser
	Ne pas utiliser plié ou comprimé!		Ne pas nettoyer à sec
			Ne pas laver !
	Ne doit pas être utilisé par des enfants en bas âge (0-3 ans).		Les textiles employés sur cet appareil ont subi le contrôle des matières indésirables du point de vue de l'écologie humaine et ont reçu le label Öko-Tex Standards 100, certifié par l'institut de recherche Hohenstein.
	AVERTISSEMENT: Avertissement, risque de blessure ou danger pour votre santé.		



ATTENTION: Remarque de sécurité relative à la possibilité de dommages sur l'appareil/ les accessoires.



REMARQUE: Remarque relative à des informations importantes.

1. Livraison

- 1 Coussin chauffant
- 1 Coussin intérieur
- 1 Interrupteur
- 1 Mode d'emploi

1.1 Description de l'appareil

- 1. Prise
- 2. Cordon d'alimentation
- 3. Interrupteur
- 4. Affichage lumineux des niveaux de température
- 5. Commutateur coulissant MARCHE/ARRÊT et niveaux de température
- 6. Fiche secteur
- 7. Housse avec coussin chauffant intégré
- 8. Coussin intérieur
- 9. Fermeture éclair

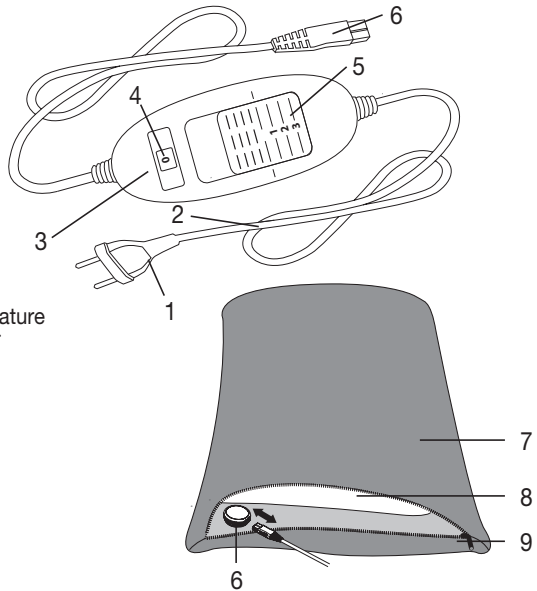

2. Consignes importantes

À conserver pour un usage ultérieur !



AVERTISSEMENT

- Le non-respect des instructions ci-après est susceptible d'entraîner des dommages corporels ou matériels (chocs électriques, brûlures de la peau, incendie). Ces consignes de sécurité et avertissements ne sont pas uniquement destinés à protéger votre santé ou celle d'autres personnes, mais aussi à protéger le produit. Par conséquent, veuillez respecter ces consignes de sécurité et, si vous transmettez l'appareil à quelqu'un, remettez-lui également ces instructions.
- Ce coussin chauffant ne doit pas être utilisé par des personnes insensibles ou vulnérables à la chaleur, car elles pourraient ne pas réagir en cas de surchauffe.
- Ce coussin chauffant ne doit pas être utilisé par de très jeunes enfants (de 0 à 3 ans), car ils pourraient ne pas réagir en cas de surchauffe.

- Ce coussin chauffant ne doit pas être utilisé par de jeunes enfants (de 3 à 8 ans), sauf si l'interrupteur a été réglé par un parent ou un tuteur et que l'enfant a reçu suffisamment d'informations pour utiliser le coussin chauffant en toute sécurité.
 - Ce coussin chauffant peut être utilisé par les enfants de plus de 8 ans ainsi que par les déficients physiques, sensoriels ou mentaux et les personnes ayant peu de connaissances ou d'expérience à la condition qu'ils soient surveillés ou sachent comment l'utiliser en toute sécurité et en comprennent les risques.
 - Les enfants ne doivent pas jouer avec le coussin chauffant.
 - Le nettoyage et l'entretien ne doivent pas être effectués par des enfants sans surveillance.
 - Ce coussin chauffant n'est pas conçu pour une utilisation en milieu hospitalier.
 - N'enfoncez pas d'aiguilles.
 - N'utilisez pas le coussin chauffant plié ou froissé.
 - N'utilisez pas le coussin chauffant mouillé.
 - Vous ne devez utiliser ce coussin chauffant qu'en association avec l'interrupteur mentionné sur l'étiquette.
 - Les champs électriques et magnétiques émanant de ce coussin chauffant peuvent éventuellement perturber le fonctionnement des stimulateurs cardiaques. Ils sont pourtant bien inférieurs aux limites : puissance des champs électriques : 5 000 V/m max., puissance des champs magnétiques : 80 A/m max., induction magnétique : 0,1 mT max.
- Veillez donc consulter votre médecin et le fabricant de votre stimulateur cardiaque avant d'utiliser ce coussin chauffant.
- Ne tirez, ne tordez ou ne pliez pas trop fortement les câbles.
 - Ce coussin chauffant doit être régulièrement vérifié pour détecter la présence de tout signe d'usure ou d'endommagement.
- Le cas échéant, ou si ce coussin chauffant a été utilisé de façon inappropriée ou s'il ne chauffe plus, il doit être vérifié par le fabricant avant d'être utilisé à nouveau.
- Si le câble d'alimentation électrique du coussin chauffant est endommagé, il doit être remplacé par le fabricant, son service client ou toute autre personne qualifiée afin d'éviter tout danger.
 - Pendant que ce coussin chauffant fonctionne, vous ne devez pas
 - poser d'objet dessus (par ex. valise ou corbeille à linge),
 - poser de source de chaleur dessus, comme des bouillottes, des coussins chauffants, etc.

- Les composants électroniques de l'interrupteur chauffent lors de l'utilisation du coussin chauffant. Vous ne devez donc pas couvrir l'interrupteur ou le poser sur le coussin chauffant lorsque ce dernier est utilisé.
- Respectez impérativement les consignes d'utilisation (chapitre 4) ainsi que celles d'entretien et de nettoyage (chapitre 5) et de rangement (chapitre 6).
- Pour toute question concernant l'utilisation de nos appareils, adressez-vous à notre service clients.

3. Utilisation conforme aux recommandations



ATTENTION

Ce coussin chauffant est exclusivement conçu pour réchauffer le corps humain.

4. Utilisation

4.1 Sécurité



ATTENTION

Le coussin chauffant est équipé d'un SYSTÈME DE SÉCURITÉ. Cette technologie de capteur empêche la surchauffe du coussin chauffant sur toute sa surface grâce à l'arrêt automatique en cas de défaillance. Lorsque le SYSTÈME DE SÉCURITÉ a désactivé le coussin chauffant, les niveaux de température qui montrent qu'il est allumé ne sont plus éclairés. Veuillez noter qu'après une défaillance due à la sécurité, vous ne pouvez plus utiliser le coussin chauffant et devez l'envoyer au service après-vente indiqué.

4.2 Mise en service



ATTENTION

Lorsque vous l'utilisez, assurez-vous que le coussin chauffant n'est pas froissé et qu'aucun pli ne s'est formé.

- Branchez d'abord l'interrupteur au corps chauffant en connectant la fiche secteur.
- Branchez la prise au secteur.

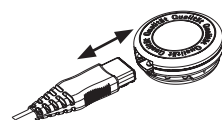

REMARQUE

Le côté de la housse (7) avec coussin chauffant intégré doit être placé contre le corps pour une transmission optimale de la chaleur.

4.3 Mise sous tension

Réglez le commutateur coulissant MARCHE/ARRÊT et des niveaux de température sur le 1, 2 ou 3 pour allumer le coussin chauffant.

Lorsqu'il est allumé, les niveaux de température (4) s'éclairent.

4.4 Réglage de la température

Niveau 0 : éteint
Niveau 1 : chaleur minimale
Niveau 2 : chaleur moyenne
Niveau 3 : chaleur maximale

REMARQUE :

- Le coussin se réchauffe plus rapidement lorsque vous réglez le niveau de température au plus haut.

REMARQUE :

Ce coussin chauffant dispose d'un chauffage rapide permettant un chauffage plus rapide lors des 10 premières minutes.



AVERTISSEMENT

Lorsque vous utilisez le coussin chauffant pendant plusieurs heures, il est recommandé de régler l'interrupteur sur le niveau de température le plus bas pour éviter toute surchauffe de votre corps et le cas échéant des brûlures de la peau.

4.5 Arrêt automatique

Ce coussin chauffant est équipé d'un arrêt automatique. Il désactive la fonction de chauffage après environ 90 minutes d'utilisation du coussin. L'affichage des niveaux de température commence alors à clignoter. Pour utiliser à nouveau le coussin chauffant, réglez le commutateur coulissant MARCHE/ARRÊT et les niveaux de température (5) sur la position « 0 » (ARRÊT). Après environ 5 secondes, vous pouvez remettre le chauffe-matelas sous tension.



4.6 Mise hors tension

Pour éteindre le coussin chauffant, réglez le commutateur coulissant MARCHE/ARRÊT et les niveaux de température sur la position « 0 » (ARRÊT). Les niveaux de température ne sont plus éclairés.

REMARQUE :

Si vous n'utilisez pas le coussin chauffant, réglez le commutateur coulissant MARCHE/ARRÊT et les niveaux de température sur la position « 0 » (ARRÊT) et débranchez la prise secteur. Déconnectez ensuite la fiche secteur et donc l'interrupteur du coussin chauffant.

5. Nettoyage et entretien



AVERTISSEMENT

Pour commencer, débranchez toujours le câble d'alimentation de la prise avant de nettoyer l'appareil. Déconnectez ensuite la fiche secteur et donc l'interrupteur du coussin chauffant. Sinon, vous vous exposez à un risque de choc électrique.



ATTENTION

- L'interrupteur ne doit jamais entrer en contact avec de l'eau ou d'autres liquides. Il peut être endommagé.

Pour le nettoyage de l'interrupteur, utilisez un chiffon sec non pelucheux. N'utilisez pas de produit abrasif ou autre détergent.

Le coussin chauffant se compose de la housse avec coussin chauffant intégré (extérieur) et du coussin intérieur. Avant le lavage, retirez toujours le coussin intérieur. Pour cela, ouvrez la fermeture éclair. Le coussin intérieur ne doit pas être lavé.

Vous pouvez nettoyer les petites taches de la housse avec coussin chauffant intégré à l'aide d'un chiffon humide et d'un peu de lessive liquide pour linge délicat.

La housse avec coussin chauffant intégré est lavable en machine. Pour des raisons environnementales, lavez-la avec d'autres textiles. Réglez la machine sur un cycle très doux à 30 °C (cycle laine). Utilisez une lessive pour linge délicat et dosez-la selon les instructions du fabricant.



ATTENTION

Veillez noter qu'une exposition à l'eau trop fréquente de la housse avec coussin chauffant intégré n'est pas recommandée.

Par conséquent, vous ne devez la laver à la machine qu'au maximum 10 fois pendant sa durée de vie.



ATTENTION

La housse avec coussin chauffant intégré et le coussin intérieur ne doivent pas être nettoyés avec des produits chimiques, essorés, séchés en machine, cylindrés ni repassés.

Étirez la housse avec coussin chauffant intégré encore humide juste après le lavage pour qu'elle retrouve sa taille d'origine et laissez-la sécher à plat sur un étendage.



ATTENTION

- N'utilisez pas de pinces à linge ou autres pour accrocher la housse avec coussin chauffant intégré sur l'étendage. Elle pourrait être endommagée.
- Ne reconnectez l'interrupteur au coussin chauffant qu'une fois que la housse avec coussin chauffant intégré, la fiche secteur et le coussin intérieur sont complètement secs. Vous vous exposez à un risque de choc électrique.

Replacez le coussin intérieur dans la housse avec coussin chauffant intégré.



AVERTISSEMENT

- Ne mettez en aucun cas le coussin chauffant en marche lors du séchage ! Sinon, vous vous exposez à un risque de choc électrique.

6. Rangement

Si vous n'utilisez pas le coussin chauffant pendant une période prolongée, nous vous recommandons de le ranger dans son emballage d'origine.



ATTENTION

Veillez laisser refroidir le coussin chauffant. Sinon, il pourrait être endommagé. Ne posez pas d'objet sur le coussin chauffant lors de son stockage pour éviter qu'il ne se plie trop fortement.

7. Élimination

Veillez éliminer le coussin chauffant conformément au règlement – WEEE (Waste Electrical and Electronic Equipment) relatif aux appareils électriques et électroniques usagés. Pour toute question, adressez-vous aux collectivités locales responsables de l'élimination et du recyclage de ces produits.



8. Que faire en cas de problèmes ?

Problème	Cause	Solution
Les niveaux de température ne sont pas éclairés quand : - l'interrupteur est connecté au coussin chauffant; - la fiche est connectée à une prise qui fonctionne; - le commutateur coulissant se trouve sur le niveau 1, 2 ou 3.	Le système de sécurité a désactivé le coussin chauffant de manière irréversible.	Envoyez le coussin chauffant et l'interrupteur au service après-vente.

9. Données techniques



Consultez l'étiquette signalétique du coussin chauffant.

Contenido

1. Artículos suministrados.....	23	4.5 Desconexión automática.....	26
1.1 Descripción del aparato	23	4.6 Apagar	26
2. Indicaciones importantes		5. Limpieza y cuidado	26
Consérvelas para futuras consultas.....	23	6. Conservación.....	27
3. Uso correcto del aparato.....	25	7. Eliminación.....	27
4. Utilización.....	25	8. Resolución de problemas.....	28
4.1 Seguridad.....	25	9. Datos técnicos.....	28
4.2 Puesta en funcionamiento.....	25		
4.3 Encender	25		
4.4 Ajuste de la temperatura.....	25		

Explicación de los símbolos

	¡Lea las instrucciones!		Lavable a máquina a 30 °C con programa para ropa muy delicada
			No usar lejía
	¡No pinchar con agujas!		No usar secadora
			No planchar
	¡No utilizar estando plegado o arrugado!		No limpiar en seco
			No lavar
	No recomendado para menores de 3 años.		Los textiles utilizados en el presente aparato cumplen con los estrictos requerimientos humanoecológicos de las normas Ecotest 100, hecho comprobado por el Instituto de Investigación de Hohenstein.
	ADVERTENCIA: Avisa de peligros de lesiones o peligros para su salud.		

	ATENCIÓN: Instrucción de seguridad relativa a posibles daños del aparato/accesorios.
	INDICACIÓN: Señala informaciones importantes.

1. Artículos suministrados

- 1 Almohadilla eléctrica
- 1 Cojín interior
- 1 Interruptor
- 1 Instrucciones de uso

1.1 Descripción del aparato

- 1. Enchufe
- 2. Cable de alimentación
- 3. Interruptor
- 4. Indicador luminoso de los niveles de temperatura
- 5. Interruptor deslizante para encender y apagar y niveles de temperatura
- 6. Acoplamiento enchufable
- 7. Funda con almohadilla eléctrica integrada
- 8. Cojín interior
- 9. Cremallera

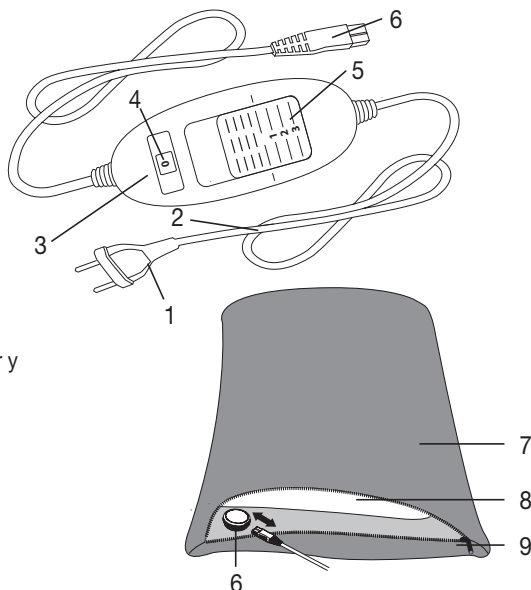

2. Indicaciones importantes

Consérvelas para futuras consultas.

ADVERTENCIA

- La inobservancia de las siguientes indicaciones puede ocasionar daños personales o materiales (descargas eléctricas, quemaduras en la piel o incendios). Las siguientes indicaciones de peligro y de seguridad no solo sirven para proteger su salud o la salud de terceras personas, sino también para proteger el producto. Respete por tanto estas indicaciones de seguridad y si entrega el aparato a otra persona, entréguele también el manual de instrucciones.
- Esta almohadilla eléctrica no debe ser utilizada por personas insensibles al calor ni otras personas dependientes que no pueden reaccionar a un sobrecalentamiento.
- Esta almohadilla eléctrica no debe ser utilizada por niños muy pequeños (de 0 a 3 años), ya que no pueden reaccionar a un sobrecalentamiento.

- Esta almohadilla eléctrica no debe ser utilizada por niños pequeños (3-8 años), a no ser que el interruptor haya sido ajustado por uno de sus padres u otra persona responsable y el niño haya recibido las suficientes instrucciones sobre el modo de manejar de forma segura la almohadilla.
- Esta almohadilla eléctrica puede ser utilizada por niños mayores de 8 años, así como por personas con facultades físicas, sensoriales o mentales limitadas, o con poca experiencia o conocimientos, siempre que estén vigilados o se les indique cómo usarla de forma segura y entiendan los peligros que conlleva.
- Los niños no deberán jugar nunca con la almohadilla.
- Las tareas de limpieza y de mantenimiento ordinario no deberán ser realizadas por niños sin supervisión.
- Esta almohadilla eléctrica no está destinada al uso en hospitales.
- No clavar agujas.
- No utilizarla doblada ni arrugada.
- No utilizarla mojada.
- Esta almohadilla eléctrica solo debe ser utilizada con el interruptor indicado en la etiqueta.
- Los campos magnéticos y eléctricos que salen de esta almohadilla eléctrica pueden interferir en determinadas circunstancias en el funcionamiento del marcapasos. Sin embargo, están muy por debajo de los valores límite: intensidad de campo eléctrica: máx. 5000 V/m, intensidad de campo magnética: máx. 80 A/m, densidad de flujo magnética: máx. 0,1 Milli-Tesla.
Consulte a su médico y al fabricante del marcapasos antes de utilizar esta almohadilla.
- No tirar de los cables, retorcerlos ni doblarlos.
- Se debe comprobar a menudo si la almohadilla eléctrica muestra indicios de desgaste o de estar dañada.
En caso de que haya tales indicios, si la almohadilla eléctrica se ha utilizado de modo inadecuado o si ya no se calienta, deberá ser comprobada por el fabricante antes de volver a encenderla.
- Si el cable de alimentación de red de esta almohadilla se daña, su sustitución deberá ponerse en manos del fabricante, de su servicio técnico o de una persona cualificada para tal labor a fin de evitar peligros.
- Mientras la almohadilla esté encendida, no se podrá poner encima de ella
 - ningún objeto (p. ej. maleta o cesta de ropa),
 - ninguna fuente de calor, como bolsa de agua, almohadilla eléctrica o similar.

- Los componentes electrónicos del interruptor se calientan durante el uso de la almohadilla, por lo que el interruptor no deberá estar cubierto o estar encima de la almohadilla en funcionamiento.
- Es imprescindible seguir las indicaciones de uso (capítulo 4), las de limpieza y cuidado (capítulo 5) y las de conservación (capítulo 6).
- Si todavía tiene dudas sobre cómo usar nuestros aparatos, póngase en contacto con nuestro servicio de atención al cliente.

3. Uso correcto del aparato



ATENCIÓN

Esta almohadilla eléctrica solo está destinada a calentar el cuerpo humano.

4. Utilización

4.1 Seguridad



ATENCIÓN

La almohadilla eléctrica dispone de un SISTEMA DE SEGURIDAD. Esta tecnología de sensores impide un sobrecalentamiento de la almohadilla en toda su superficie gracias a la desconexión automática en caso de error. Si el SISTEMA DE SEGURIDAD ha desconectado la almohadilla eléctrica, los niveles de temperatura dejarán de iluminarse en el estado conectado. Tenga en cuenta que tras un caso de error la almohadilla eléctrica ya no podrá utilizarse por razones de seguridad y que deberá ser enviada a la dirección del servicio de atención al cliente especificada.

4.2 Puesta en funcionamiento



ATENCIÓN

Atéguese de que la almohadilla no se doble ni se puedan formar arrugas durante el uso.

- Conecte primero el interruptor con el elemento térmico en el que se une el acoplamiento enchufable.
- A continuación, conecte el enchufe.

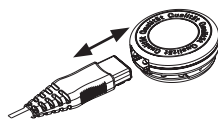

INDICACIÓN

Nota: El lado de la funda (7) con almohadilla eléctrica integrada debe estar dirigida hacia el cuerpo para conseguir una transmisión óptima del calor.

4.3 Encender

Coloque el interruptor deslizante para encender y apagar y los niveles de temperatura en el nivel 1, 2 o 3 para encender la almohadilla eléctrica.

En el estado encendido los niveles de temperatura (4) se iluminan.

4.4 Ajuste de la temperatura

Nivel 0: OFF

Nivel 1: calor mínimo

Nivel 2: calor medio

Nivel 3: calor máximo

INDICACIÓN

- Para que la almohadilla eléctrica se caliente con la mayor rapidez, ajuste el nivel de temperatura al máximo posible.

INDICACIÓN

Esta almohadilla eléctrica dispone de una función de calentamiento rápido gracias a la cual alcanza la temperatura deseada en 10 minutos.

ADVERTENCIA

Si la almohadilla eléctrica se utiliza durante varias horas, recomendamos ajustar el nivel de temperatura más bajo en el interruptor para evitar un sobrecalentamiento de la parte del cuerpo calentada, y consiguientemente posibles quemaduras en la piel.

4.5 Desconexión automática

Esta almohadilla eléctrica está equipada con una desconexión automática que detiene el suministro de calor transcurridos aproximadamente 90 minutos desde que entra en funcionamiento. El indicador de los niveles de temperatura empezará a parpadear. Para poner la almohadilla eléctrica de nuevo en funcionamiento, coloque primero el interruptor deslizante para encender y apagar y los niveles de temperatura (5) en la posición „0“ (OFF). Podrá encenderla de nuevo transcurridos unos 5 segundos.



4.6 Apagar

Coloque el interruptor deslizante para encender y apagar y los niveles de temperatura en la posición „0“ (OFF) para apagar la almohadilla eléctrica. Los niveles de temperatura ya no se iluminarán.

INDICACIÓN

Si la almohadilla no se utiliza, coloque el interruptor deslizante para encender y apagar y los niveles de temperatura en la posición „0“ (OFF) y desenchufe el conector de red. Retire a continuación el acoplamiento enchufable y consiguientemente el interruptor de la almohadilla eléctrica.

5. Limpieza y cuidado

ADVERTENCIA

Desenchufe siempre la almohadilla antes de limpiarla. Retire a continuación el acoplamiento enchufable y consiguientemente el interruptor de la almohadilla eléctrica. Si lo hace, existirá el peligro de una descarga eléctrica.

ATENCIÓN

- El interruptor no debe entrar nunca en contacto con agua o con otros líquidos, ya que podría dañarse.

Para limpiar el interruptor, utilice únicamente un paño seco y sin pelusas. No emplee ningún producto de limpieza químico ni abrasivo.

La almohadilla eléctrica está formada por la funda con almohadilla eléctrica integrada (exterior) y el cojín interior. Antes de limpiarla retire siempre primero el cojín interior. Abra para ello la cremallera. El cojín interior no se puede lavar.

Las manchas pequeñas de la funda con almohadilla eléctrica integrada pueden eliminarse con un paño húmedo y un poco de detergente líquido suave.

La funda se puede lavar a máquina. Para proteger el medio ambiente, lávela junto con otras prendas. Ponga la lavadora en un programa de lavado muy suave a 30 °C (programa para lana). Utilice un detergente suave y dosifíquelo siguiendo las indicaciones del fabricante.



ATENCIÓN

Tenga en cuenta que, si se lava con demasiada frecuencia, la funda con almohadilla eléctrica integrada se desgastará.

Por eso, a lo largo de su vida útil, se debería lavar a máquina un máximo de 10 veces.



ATENCIÓN

Tenga en cuenta que la funda con almohadilla eléctrica integrada y el cojín interior no se deben limpiar en seco, retorcer, secar en secadora, calandrar ni planchar.

Estire bien la funda con almohadilla eléctrica integrada aún húmeda nada más lavarla y déjela bien extendida en un tendedero hasta que se seque.



ATENCIÓN

- No utilice pinzas ni similares para sujetar la funda en el tendedero. De lo contrario podría resultar dañada.
- Conecte de nuevo el interruptor a la almohadilla eléctrica cuando la funda, el acoplamiento enchufable y el cojín interior estén completamente secos. Si no lo hace, existirá el peligro de una descarga eléctrica.

Vuelva a introducir el cojín en la funda con almohadilla eléctrica integrada.



ADVERTENCIA

- ¡No encienda en ningún caso la almohadilla para secarla! Si lo hace, existirá el peligro de una descarga eléctrica.

6. Conservación

Si no va a utilizar la almohadilla durante un periodo de tiempo prolongado, le recomendamos guardarla en su embalaje original.



ATENCIÓN

Deje primero que el almohadilla eléctrica se enfríe. De lo contrario podría resultar dañado.

No coloque objetos sobre el calentacamas eléctrico mientras lo tenga guardado para evitar que se estropee.

7. Eliminación

Deseche el calentacamas eléctrico según lo dispuesto en el Reglamento sobre residuos de aparatos eléctricos y electrónicos (RAEE). Para más información, póngase en contacto con la autoridad municipal competente en materia de eliminación de residuos.



8. Resolución de problemas

Problema	Causa	Solución
Los niveles de temperatura no se iluminan mientras - el interruptor está completamente conectado con la almohadilla eléctrica; - el conector de red está enchufado correctamente; - el interruptor deslizante está en la posición 1, 2 o 3.	El sistema de seguridad ha desconectado de forma irreversible la almohadilla eléctrica.	Envíe la almohadilla eléctrica y el interruptor al servicio de atención al cliente.

9. Datos técnicos

Véase la etiqueta de la placa indicadora de tipo de la almohadilla eléctrica.

Indice

1. Fornitura30	4.5 Dispositivo di arresto automatico.....33
1.1 Descrizione dell'apparecchio30	4.6 Spegnimento33
2. Indicazioni importanti	5. Pulizia e cura33
Conservare per utilizzo futuro.....30	6. Conservazione34
3. Uso conforme32	7. Smaltimento34
4. Funzionamento32	8. Che cosa fare in caso di problemi?34
4.1 Sicurezza32	9. Dati tecnici34
4.2 Messa in funzione.....32	
4.3 Accensione.....32	
4.4 Impostazione della temperatura32	

Spiegazione dei simboli

	Leggere le istruzioni!		Lavabile in lavatrice con ciclo extra-delicati a 30°C
			Non candeggiare
	Non perforare con aghi!		Non asciugare in asciugatrice
			Non stirare
	Non utilizzare ripiegato né accartocciato!		Non lavare a secco
			No lavar
	Non adatto a bambini di età inferiore a 3 anni.		I tessuti utilizzati in questo apparecchio soddisfano le esigenze umanoecologiche di Öko-Tex Standard 100 come certificato dall'istituto di ricerca Hohenstein.
	AVVERTENZA: Avvertenza su pericoli di lesioni o pericoli per la salute.		
	ATTENZIONE: Avvertenze di sicurezza su possibili danni all'apparecchio/agli accessori.		



Nota: Indicazione di informazioni importanti.

1. Fornitura

- 1 Termofofo
- 1 Cuscino interno
- 1 Interruttore
- 1 Manuale d'istruzioni

1.1 Descrizione dell'apparecchio

- 1. Spina di alimentazione
- 2. Cavo di alimentazione
- 3. Interruttore
- 4. Indicatore luminoso dei livelli di temperatura
- 5. Interruttore a scorrimento per accensione/ spegnimento e livelli di temperatura
- 6. Innesto rapido
- 7. Rivestimento con termofofo integrato
- 8. Cuscino interno
- 9. Cerniera

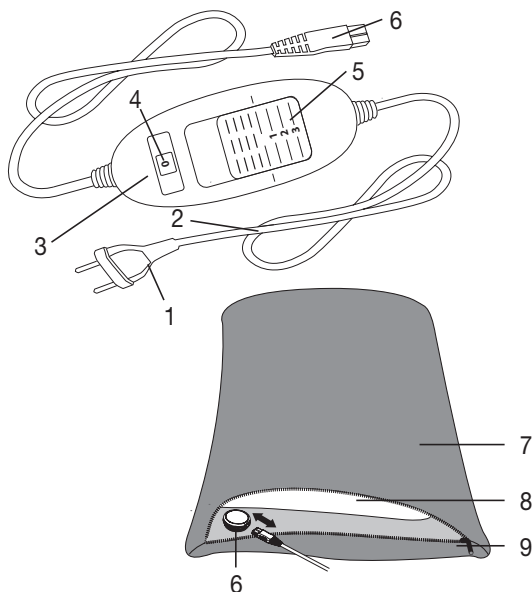

2. Indicazioni importanti

Conservare per utilizzo futuro



AVVERTENZA

- Il mancato rispetto delle seguenti indicazioni può provocare danni alle persone e alle cose (scossa elettrica, ustione cutanea, incendio). Le seguenti indicazioni di sicurezza e pericolo non servono solo per tutelare la salute di chi utilizza l'apparecchio e quella di terzi, ma anche per proteggere il prodotto. Rispettare quindi le indicazioni di sicurezza e consegnare le presenti istruzioni in caso di cessione dell'articolo.
- Questo termofofo non deve essere utilizzato da persone insensibili al calore e da altre persone che necessitano di particolari cure in quanto non sono in grado di reagire in caso di surriscaldamento.
- Questo termofofo non può essere utilizzato per bambini molto piccoli (0-3 anni), in quanto non sono in grado di reagire in caso di surriscaldamento.
- Questo termofofo non può essere utilizzato per bambini piccoli (3-8 anni), a meno che l'interruttore non sia stato impostato da un genitore

e il bambino sia stato sufficientemente istruito sull'utilizzo sicuro del termoforo.

- Questo termoforo può essere utilizzato da ragazzi di età superiore a 8 anni e da persone con ridotte capacità fisiche, percettive o mentali, o non in possesso della necessaria esperienza e conoscenza, esclusivamente sotto supervisione oppure se sono stati istruiti in merito alle misure di sicurezza e comprendono i rischi ad esse correlati.
- I bambini non devono giocare con il termoforo.
- La pulizia e la manutenzione a cura dell'utente non devono essere eseguite da bambini, a meno che non siano sorvegliati.
- Questo termoforo non è concepito per l'utilizzo in ospedale.
- Non infilare oggetti appuntiti.
- Non utilizzare piegato o arricciato.
- Non utilizzare se bagnato.
- Questo termoforo può essere utilizzato solo in combinazione con l'interruttore riportato sull'etichetta.
- I campi elettrico e magnetico emessi dal termoforo possono disturbare il funzionamento di pacemaker. Sono tuttavia molto al di sotto dei valori limite: intensità di campo elettrico: max. 5000 V/m, intensità di campo magnetico: max. 80 A/m, densità di flusso magnetica: max. 0,1 Milli-Tesla.

Prima di utilizzare il termoforo, consultare quindi il medico e il produttore del pacemaker.

- Non tirare o torcere i fili o piegarli eccessivamente.
- In tal senso è spesso necessario verificare la presenza di eventuali segni di usura o danni al termoforo.
In presenza di segni di un utilizzo non corretto del termoforo o se non scalda più, farlo controllare dal produttore prima di riaccenderlo.
- Se il cavo di alimentazione del termoforo viene danneggiato, richiedere la sostituzione al produttore, al Servizio clienti o a un tecnico ugualmente qualificato, per evitare qualsiasi rischio.
- Quando il termoforo è acceso
 - non appoggiarci sopra alcun oggetto (per es. valigia o cesto della biancheria),
 - non appoggiarci sopra alcuna fonte di calore come boule dell'acqua calda, termoforo o simili.
- I componenti elettronici nell'interruttore si riscaldano durante l'utilizzo del termoforo. Non coprire quindi l'interruttore e non lasciarlo sul termoforo quando è in funzione.
- Osservare le indicazioni per l'uso (capitolo 4), per la cura e la pulizia (capitolo 5) e per la conservazione (capitolo 6).

- Per ulteriori domande sull'utilizzo delle nostre apparecchiature, rivolgersi al Servizio clienti.

3. Uso conforme



ATTENZIONE

Questo termoforo è destinato esclusivamente al riscaldamento del corpo umano.

4. Funzionamento

4.1 Sicurezza



ATTENZIONE

Il termoforo è dotato di un SISTEMA DI SICUREZZA, i cui sensori impediscono un surriscaldamento sull'intera superficie del termoforo mediante arresto automatico in caso di guasto. Quando il SISTEMA DI SICUREZZA disattiva il termoforo, i livelli di temperatura nello stato di funzionamento acceso non vengono più illuminati. In caso di guasto non è più possibile utilizzare il termoforo per motivi di sicurezza. Il prodotto deve essere inviato all'indirizzo del Servizio clienti specificato.

4.2 Messa in funzione



ATTENZIONE

Accertarsi che durante l'uso del termoforo non si formino arricciature o pieghe.

- Innanzitutto collegare l'interruttore all'elemento riscaldante inserendo l'innesto rapido.
- A questo punto inserire la spina nella presa di corrente.

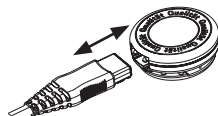

NOTA

Il lato del rivestimento (7) con termoforo integrato deve essere rivolto verso il corpo per una trasmissione ottimale del calore.

4.3 Accensione

Impostare l'interruttore a scorrimento per accensione/spengimento e livelli di temperatura sul livello 1, 2 o 3 per accendere il termoforo.

Una volta acceso, i livelli di temperatura (4) vengono illuminati.

4.4 Impostazione della temperatura

Livello 0: OFF

Livello 1: riscaldamento minimo

Livello 2: riscaldamento medio

Livello 3: riscaldamento massimo



NOTA:

- Per fare in modo che il termoforo si riscaldi il più rapidamente possibile, impostare innanzitutto il livello di temperatura più elevato.



NOTA:

Questo termoforo è dotato di un riscaldamento rapido in grado di garantire un riscaldamento veloce entro i primi 10 minuti.



AVVERTENZA

Se il termoforo viene utilizzato per diverse ore, si consiglia di impostare il livello di temperatura più basso per evitare il surriscaldamento della parte del corpo riscaldata con conseguente possibile ustione cutanea.

4.5 Dispositivo di arresto automatico

Questo termoforo è dotato di dispositivo di arresto automatico che interrompe l'emissione di calore circa 90 minuti dopo la messa in funzione del termoforo. L'indicatore dei livelli di temperatura inizia a lampeggiare. Per rimettere in funzione il termoforo, è necessario portare l'interruttore a scorrimento per accensione e spegnimento e livelli di temperatura (5) sulla posizione di spegnimento „0“ (OFF). Dopo circa 5 secondi, è possibile riaccendere il coprimaterasso termico.



4.6 Spegnimento

Per spegnere il termoforo, posizionare l'interruttore a scorrimento per accensione e spegnimento e livelli di temperatura su „0“ (OFF). I livelli di temperatura non sono più illuminati.



NOTA:

Se il termoforo non viene utilizzato, portare l'interruttore a scorrimento per accensione e spegnimento e livelli di temperatura sulla posizione di spegnimento „0“ (OFF) e staccare la spina dalla presa. Scollegare poi l'innesto rapido e quindi l'interruttore del termoforo.

5. Pulizia e cura

AVVERTENZA

Prima di procedere alla pulizia, estrarre sempre la spina dalla presa di corrente. Scollegare poi l'innesto rapido e quindi l'interruttore del termoforo. In caso contrario, sussiste il pericolo di scossa elettrica.



ATTENZIONE

- L'interruttore non deve mai entrare in contatto con acqua o altri liquidi. Potrebbe subire danni.

Per la pulizia dell'interruttore, utilizzare un panno asciutto non sfilacciato. Non utilizzare detersivi chimici o prodotti abrasivi.

Il termoforo è costituito dal rivestimento con termoforo integrato (esterno) e dal cuscino interno. Per la pulizia rimuovere dapprima il cuscino interno. Aprire a tale scopo la cerniera. Il cuscino interno non può essere lavato.

Piccole macchie sul rivestimento con termoforo integrato possono essere eliminate con un panno umido e una piccola quantità di detersivo liquido per capi delicati.

Il rivestimento con termoforo integrato può essere lavato in lavatrice. Per motivi ecologici, lavarlo insieme ad altri tessuti. Impostare un programma di lavaggio particolarmente delicato a 30°C (programma per la lana). Utilizzare un detersivo per capi delicati e dosarlo secondo le indicazioni del produttore.



ATTENZIONE

Il rivestimento con termoforo integrato può essere danneggiato da lavaggi troppo frequenti.

Per tutto il suo ciclo di vita, dovrebbe essere lavato al massimo 10 volte in lavatrice.



ATTENZIONE

Il rivestimento con termoforo integrato non può essere lavato a secco, strizzato, asciugato in asciugatrice, manganato o stirato.

Subito dopo il lavaggio, rimettere in forma il rivestimento con termoforo integrato ancora umido, riportandolo alle dimensioni originali e lasciarlo asciugare ben disteso su uno stendibiancheria.



ATTENZIONE

- Non utilizzare mollette o simili per fissare il rivestimento con termoforo integrato allo stendibiancheria. In caso contrario potrebbe danneggiarsi.
- Ricollegare l'interruttore al termoforo solo quando il rivestimento con termoforo integrato, l'innesto rapido e il cuscino interno sono completamente asciutti. In caso contrario, sussiste il pericolo di scossa elettrica.

Inserire nuovamente il cuscino interno nel rivestimento con termoforo integrato.



AVVERTENZA

- Non accendere il termoforo per farlo asciugare! In caso contrario, sussiste il pericolo di scossa elettrica.

6. Conservazione

Se il termoforo non viene usato per lunghi periodi, si consiglia di conservarlo nell'imballo originale.



ATTENZIONE

Lasciare raffreddare il termoforo prima di riporlo. In caso contrario il termoforo potrebbe danneggiarsi. Quando non viene utilizzato, conservare il termoforo senza appoggiarvi sopra alcun oggetto per evitare che venga piegato e schiacciato.

7. Smaltimento

Smaltire il termoforo secondo la direttiva sui rifiuti di apparecchiature elettriche ed elettroniche (RAEE). In caso di dubbi, rivolgersi agli enti comunali responsabili in materia di smaltimento.



8. Che cosa fare in caso di problemi?

Problema	Causa	Soluzione
I livelli di temperatura non sono illuminati quando - l'interruttore è correttamente collegato al termoforo; - la spina è collegata a una presa funzionante; - l'interruttore a scorrimento è sul livello 1, 2 o 3.	Il sistema di sicurezza ha spento definitivamente il termoforo.	Spedire il termoforo e l'interruttore al Servizio clienti.

9. Dati tecnici

Vedere l'etichetta con i dati tecnici del termoforo.

İçindekiler

1. Teslimat kapsamı.....	36	4.6 Kapatma	39
1.1 Cihaz Açıklaması	36	5. Temizlik ve bakım	39
2. Önemli bilgiler		6. Saklama.....	40
Daha sonra kullanmak üzere muhafaza edin..	36	7. Elden çıkarma	40
3. Amaca uygun kullanım.....	38	8. Sorunlarla karşılaşılması durumunda ne yapılmalıdır?	40
4. Kullanım.....	38	9. Teknik veriler.....	40
4.1 Güvenlik.....	38		
4.2 Çalıştırma.....	38		
4.3 Açma	38		
4.4 Isıyı ayarlama.....	38		
4.5 Otomatik kapanma	39		

Şekillerin anlamı

	Talimatları okuyun!		30°C'de makinede ekstra hassas yıkama ile yıkanabilir
			Ağartma yapılmaz
	İğne batırmayınız!		Makinede kurutulmaz
			Ütü yapılmaz
	Katlanmış veya kırıştırılmış olarak kullanmayınız!		Kuru temizleme yapılmaz
			Yıkamayın
	3 yaşın altındaki çocuklar için uygun değildir.		Bu cihazda kullanılan tekstiller, Hohenstein Araştırma Enstitüsü tarafından kanıtlanmış gibi, Öko-Text standart 100 dahilinde talep edilen insanlar için geçerli ekolojik taleplere uygundur.
	UYARI: Yaralanma tehlikeleri veya sağlık açısından tehlikeler ile ilgili uyarı bilgileri.		

	DİKKAT: Cihazda / aksesuarlarda söz konusu olabilecek hasarlar ile ilgili bilgi.
	BİLGİ/NOT: Önemli bilgilere dikkat çekilmesi.

1. Teslimat kapsamı

- 1 Isı yastığı
- 1 İç yastık
- 1 Şalter
- 1 Kullanım kılavuzu

1.1 Cihaz Açıklaması

- 1. Elektrik fişi
- 2. Güç kablosu
- 3. Şalter
- 4. Sıcaklık kademeleri için aydınlatmalı gösterge
- 5. Açma/Kapatma ve sıcaklık kademesi sürgülü şalteri
- 6. Birleştirme elemanı
- 7. Entegre ısı yastıklı kılıf
- 8. İç yastık
- 9. Fermuar

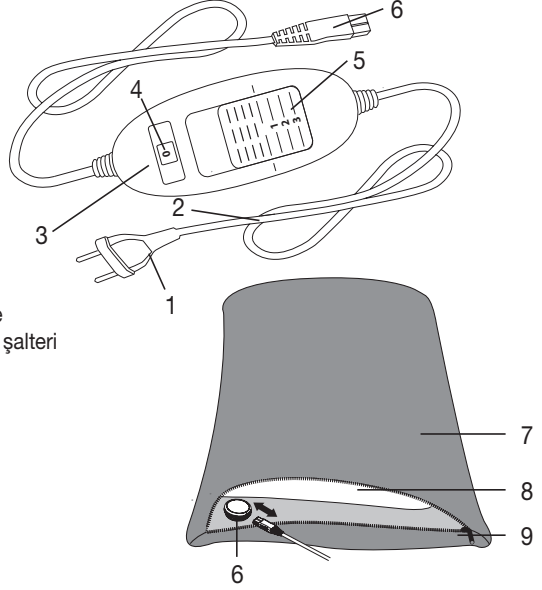

2. Önemli bilgiler

Daha sonra kullanmak üzere muhafaza edin



UYARI

- Aşağıdaki yönergelerin dikkate alınmaması, kişisel yaralanmaya veya maddi hasara (elektrik çarpması, ciltte yanıklar, yangın) neden olabilir. Aşağıdaki güvenlik ve risk uyarıları yalnızca sizin veya üçüncü kişilerin sağlığını korumak için olmayıp ürünün korunmasına da hizmet etmektedirler. Bu nedenle bu güvenlik uyarılarını dikkate alın ve ürünü bir başkasına verirken bu kılavuzu da birlikte verin.
- Bu ısı yastığı, ısıya duysuz ve aşırı ısınmaya karşı tepki veremeyen diğer korunmaya muhtaç olan kişiler tarafından kullanılmamalıdır.
- Bu ısı yastığı çok küçük çocuklarda (0-3 yaş) kullanılmamalıdır çünkü küçük çocuklar aşırı ısınmaya karşı tepki veremezler.
- Bu ısı yastığı küçük çocuklarda (3-8 yaş) kullanılmamalıdır ve ya kullanılacaksa, şalter ebeveyni veya sorumlu bir kişi tarafından

ayarlanmış olmalıdır veya çocuk ısı yastığının nasıl güvenli kullanılacağı hakkında bilgilendirilmiş olmalıdır.

- Bu ısı yastığı 8 yaş ve üzeri çocuklar ve fiziksel, algısal ve akli becerileri kısıtlı veya tecrübesi ve bilgisi yetersiz olan kişiler tarafından ancak gözetim altında veya ısı yastığının emniyetli kullanımı hakkında bilgilendirilmiş olmaları ve ısı yastığının kullanımı sonucu ortaya çıkabilecek tehlikelerin bilincinde olmaları koşuluyla kullanılabilir.
- Çocuklar ısı yastığıyla oynamamalıdır.
- Temizlik ve kullanıcı bakımı, gözetim altında olmadıkları sürece çocuklar tarafından yapılmamalıdır.
- Bu ısı yastığı hastanelerde kullanım için tasarlanmamıştır.
- İğne batırmayın
- Katlanmamış veya buruşturulmamış halde kullanın
- Islak halde kullanmayın
- Bu ısı yastığı yalnızca etikette belirtilmiş olan şalterle birlikte kullanılabilir.
- Bu ısı yastığının yaydığı elektriksel ve manyetik alanlar belli koşullar altında kalp pilinizin işlevini bozabilir. Ancak bu değerler sınır değerlerin çok altındadır: elektrik alanı gücü: maks. 5000 V/m, manyetik alan gücü: maks. 80 A/m, manyetik akı yoğunluğu: maks. 0,1 mili Tesla.

Isı yastığını kullanmadan önce lütfen doktorunuza ve kalp pilinizin üreticisine danışın.

- Kabloları çekiştirmeyin, burmayın veya set şeklinde katlamayın.
- Bu ısı yastığı sık olarak kontrol edilerek yıpranma veya hasar belirtileri olup olmadığı denetlenmelidir.

Eğer böyle işaretler varsa, ısı yastığı uygunsuz şekilde kullanılmışsa veya artık ısınmıyorsa, yeniden kullanılmadan önce üretici tarafından kontrol edilmelidir.

- Bu ısı yastığının elektrik kablosu hasar gördüğünde, tehlikeli durumları önlemek için üretici veya üreticinin müşteri hizmetleri ya da benzeri kalifiye bir şahıs tarafından değiştirilmelidir.
- Bu ısı yastığı açıkken,
 - üzerine herhangi bir eşya (örn. valiz veya çamaşır sepeti) konmamalıdır,
 - üzerine sıcak su şişesi, ısıtıcı yastık veya benzeri bir ısı kaynağı konmamalıdır.
- Isı yastığının kullanımı sırasında şalter içindeki elektronik parçalar ısınır. Bu nedenle şalterin üzeri örtülmemelidir veya çalışırken ısı yastığının üzerine konmamalıdır.

- Kullanım (Bölüm 4), temizlik ve bakım (Bölüm 5) ve saklama (Bölüm 6) ile ilgili yönergelere kesinlikle uyun.
- Cihazlarımızın kullanımıyla ilgili hala sorularınız varsa, lütfen müşteri hizmetlerimize başvurun.

3. Amaca uygun kullanım



DİKKAT

Bu ısı yastığı yalnızca insan vücudunun ısıtılması içindir.

4. Kullanım

4.1 Güvenlik



DİKKAT

Isı yastığı bir GÜVENLİK SİSTEMİ ile donatılmıştır. Bu sensör teknolojisi bir hata olması durumunda otomatik olarak kapanarak ısı yastığının herhangi bir noktasındaki aşırı ısınmayı önler. Isı yastığı GÜVENLİK SİSTEMİ tarafından kapatıldığında, cihaz açık haldeyken sıcaklık kademelerinin lambaları yanmaz. Bir hata nedeniyle kapatılan ısı yastığının güvenlik nedeniyle artık kullanılamayacağını ve belirtilen servis adresine gönderilmesinin zorunlu olduğunu hatırlatırız.

4.2 Çalıştırma



DİKKAT

Isı yastığının kullanım esnasında buruşmamasına veya katlanmamasına dikkat edin.

- Önce konektörü birleştirerek şalteri ısı yastığına takın.
- Ardından fişi prize takın.

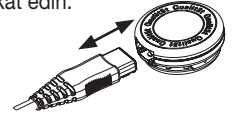

NOT:

En iyi ısı transferi için kılıfın (7) entegre ısı yastıklı olan tarafı vücuda dönük olmalıdır.

4.3 Açma

Isı yastığını açmak için AÇIK/KAPALI ve sıcaklık kademeleri için sürgülü şalteri 1, 2 veya 3 konuma getirin. Açık haldeyken sıcaklık kademelerinin (4) lambaları yanar.

4.4 Isıyı ayarlama

Kademe 0: KAPALI

Kademe 1: Minimum sıcaklık

Kademe 2: Orta sıcaklık

Kademe 3: Maksimum sıcaklık



BİLGİ/NOT

- Isı yastığını en hızlı şekilde ısıtmak için önce en yüksek sıcaklık kademesini ayarlamalısınız.



BİLGİ/NOT

Bu ısı yastıkları, ilk 10 dakika içinde hızlı ısınma sağlayan bir hızlı ısıtma sistemine sahiptir.





UYARI

Eğer ısı yastığı birkaç saat boyunca kullanılacaksa, ısıtılan vücut kısmının aşırı ısınması ve bunun sonucu ciltte yanmaları önlemek için şalterde en düşük sıcaklık kademesini ayarlamanızı öneririz.

4.5 Otomatik kapanma

Isı yastığı otomatik kapanma özelliğine sahiptir. Bu özellik, ısı yastığının kullanılmaya başlanmasından yakl. 90 dakika sonra sıcaklık akışını keser. Ardından sıcaklık kademelerinin göstergesi yanıp sönmeye başlar. Isı yastığını tekrar çalıştırmak için AÇIK/KAPALI ve sıcaklık kademeleri (5) için sürgülü şalteri öncelikle "0" kademesine (KAPALI) ayarlayın. Yaklaşık 5 saniye sonra yeniden çalıştırabilirsiniz.



4.6 Kapatma

Isı yastığını kapatmak için AÇIK/KAPALI ve sıcaklık kademeleri için sürgülü şalteri "0" kademesine (KAPALI) ayarlayın. Sıcaklık kademelerinin lambaları yanmaz.



BİLGİ/NOT

Isı yastığı kullanılmayacaksa, AÇIK/KAPALI ve sıcaklık kademeleri için sürgülü şalteri „0“ kademesine (KAPALI) ayarlayın ve fişi prizden çekin. Ardından şalter konektörünü ısı yastığından çekin.

5. Temizlik ve bakım



UYARI

Temizlemeden önce cihazın fişini prizden çekin. Ardından şalter konektörünü ısı yastığından çekin. Aksi halde elektrik çarpması riski vardır.



DİKKAT

- Şalter asla suyla veya başka sıvılarla temas etmemelidir. Aksi halde zarar görebilir.

Şalterin temizlenmesi için tüy bırakmayan kuru bir bez kullanın. Kimyasal veya aşındırıcı temizlik maddeleri kullanmayın.

Isı yastığı, entegre ısı yastıklı kılıftan (dışta) ve iç yastıktan oluşur. Temizlemeden önce daima iç yastığı çıkarın. Bunun için fermuarı açın. İç yastık yıkanamaz.

Entegre ısı yastıklı kılıf üzerindeki küçük lekeler nemli bir bezle ve biraz yumuşak sıvı deterjanla temizlenebilir.

Entegre ısı yastıklı kılıf makinede yıkanabilir. Ekolojik nedenlerden dolayı bunu başka tekstillerle birlikte yıkayın. Çamaşır makinesini 30 °C'de özel narin yıkama moduna ayarlayın. Bir yumuşak deterjanı üretici tarafından belirtilen doza göre kullanın.



DİKKAT

Sık sık yıkamanın entegre ısı yastıklı kılıfa zarar verebileceğini hatırlatırız.

Bu nedenle toplam kullanım ömrü boyunca en fazla 10 kez çamaşır makinesinde yıkanmalıdır.



DİKKAT

Entegre ısı yastıklı kılıfın ve iç yastığın kuru temizlemeye, sıkmaya, kurutucuya, merdaneye veya ütülenmeye uygun olmadığını hatırlatırız.

Entegre ısı yastıklı kılıfı yıkadıktan sonra, hala nemliyken, hemen orijinal boyutuna gelecek şekilde serin ve düz bir şekilde çamaşırılıkta kurutun.



DİKKAT

- Entegre ısı yastıklı kılıfı çamaşırliğa tutturmak için mandal vb. kullanmayın. Aksi halde zarar görebilir.
- Şalteri ısı yastığına ancak entegre ısı yastıklı kılıf, soket ve iç yastık tamamen kuruduktan sonra takın. Aksi halde elektrik çarpması riski vardır.“.

İç yastığı yeniden entegre ısı yastıklı kılıfın içine yerleştirin.



UYARI

- Isı yastığına asla kurutmak için çalıştırmayın! Aksi halde elektrik çarpması riski vardır.

6. Saklama

Isı yastığını uzun süre kullanmayacaksanız, orijinal ambalajı içinde muhafaza etmenizi öneririz.



DİKKAT

Lütfen önce ısı yastığının soğumasını bekleyin. Aksi halde ısı yastığı zarar görebilir. Muhafaza ederken ısı yastığının üzerine keskin bir şekilde bükülmemesi için herhangi bir nesne koymayın.

7. Elden çıkarma

Isıtmalı Talimatı lütfen – WEEE (Waste Electrical and Electronic Equipment) elektrik - elektronik eski cihazlar standartlarına uygun şekilde elden çıkarın. Bertaraf etmeyle ilgili diğer sorularınızı bertaraf etmeden sorumlu yerel makamlara iletebilirsiniz.



8. Sorunlarla karşılaşılması durumunda ne yapılmalıdır?

Sorun	Neden	Çözüm
Sıcaklık kademelerinin lambaları aşağıdaki durumlarda yanmıyor: - Şalter tam olarak ısı yastığına takılmışken; - Fiş çalışan bir prize takılı haldeyken; - sürgülü şalter 1, 2 veya 3 kademesindeyken.	Isı yastığı güvenlik sistemi tarafından geri dönülemez şekilde kapatılmıştır.	Isı yastığını ve şalteri servise gönderin.

9. Teknik veriler



Isı yastığındaki tip levhası etiketine bakınız.

Содержание

1. Комплект поставки.....42	4.6 Выключение45
1.1 Описание прибора.....42	5. Очистка и уход46
2. Важные указания Сохраните для последующего использования! 42	6. Хранение47
3. Использование по назначению.....44	7. Утилизация.....47
4. Применение44	8. Что делать при возникновении неполадок?47
4.1 Безопасность44	9. Технические характеристики.....47
4.2 Подготовка к работе.....44	10. Гарантия.....48
4.3 Включение.....45	
4.4 Установка температуры45	
4.5 Автоматическое отключение45	

Пояснение символов

	Прочсть инструкцию!		Можно стирать в машине при 30°C в суперделикатном режиме
			Не отбеливать
	Не втыкать иголки!		Не сушить в сушике
			Не гладить утюгом
	Не использовать в сложенном или не расправленном состоянии!		Химчистка запрещена
			Не стирать
	Для детей старше трех лет.		Использованные в этом приборе ткани соответствуют высоким требованиям стандарта Öko-Tex 100, что подтверждено Исследовательским институтом Хохенштайн.

	ПРЕДОСТЕРЕЖЕНИЕ! Предупреждение об опасностях травмирования или опасностях для Вашего здоровья.
	ВНИМАНИЕ! Предостережение о возможных повреждениях прибора/ принадлежностей.
	УКАЗАНИЕ: Указание на важную информацию.

1. Комплект поставки

- 1 Электрогрелка
- 1 Внутренняя подушка,
- 1 Переключатель
- 1 Инструкция по эксплуатации

1.1 Описание прибора

- 1. Штекер
- 2. Кабель
- 3. Переключатель
- 4. Световой индикатор температурных режимов
- 5. Ползунок для включения/выключения и переключения температурных режимов
- 6. Штепсельный разъем
- 7. Наволочка с встроенной электрогрелкой
- 8. Внутренняя подушка
- 9. Застежка-молния

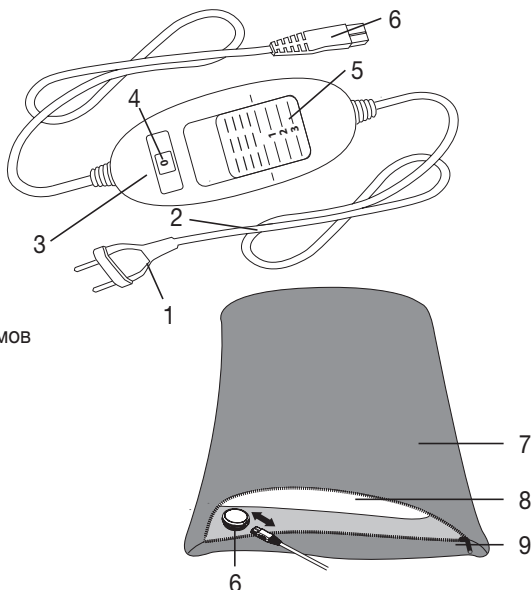

2. Важные указания

Сохраните для последующего использования!

ПРЕДОСТЕРЕЖЕНИЕ

- Несоблюдение нижеследующих указаний может привести к материальному ущербу или травмам (поражение электрическим током, ожог кожи, пожар и пр.). Следующие указания по технике безопасности и предупреждения об опасностях служат не только для охраны Вашего здоровья или здоровья третьих лиц, но и для защиты изделия. Поэтому обязательно соблюдайте эти указания и при передаче электрогрелки другому человеку также передавайте инструкцию.
- Данную электрогрелку запрещается использовать для людей, нечувствительных к высоким температурам, и других лиц,

- нуждающихся в защите и присмотре, так как они не могут реагировать на перегрев.
- Запрещается использовать данную электрогрелку для маленьких детей (до 3-х лет), так как они не могут реагировать на перегрев.
 - Данную электрогрелку запрещается использовать детям (в возрасте 3–8 лет), за исключением тех случаев, когда переключатель предварительно настроен родителями или другими взрослыми, несущими ответственность за ребенка, а также если ребенок был обучен безопасному использованию электрогрелки.
 - Допускается использование электрогрелки детьми старше 8 лет, а также лицами с ограниченными физическими, сенсорными или умственными способностями, если они находятся под присмотром или обучены безопасному применению электрогрелки и предупреждены о возможных опасностях.
 - Не позволяйте детям играть с электрогрелкой.
 - Очистку и техническое обслуживание детям разрешается выполнять только под присмотром взрослых.
 - Данная электрогрелка не предназначена для использования в больницах.
 - Не втыкайте иголки!
 - Не используйте в сложенном или смятом виде!
 - Запрещается использовать мокрую электрогрелку!
 - Данную электрогрелку разрешается использовать только с переключателем, указанным на этикетке.
 - Электрические и магнитные поля, излучаемые этой электрогрелкой, при определенных обстоятельствах могут нарушить работоспособность Вашего кардиостимулятора. Особых поводов для беспокойства нет — эти излучения намного ниже предельно допустимых значений: напряженность электрического поля: макс. 5000 В/м, напряженность магнитного поля: макс. 80 А/м, магнитная индукция: макс. 0,1 мТл. Поэтому перед применением электрогрелки проконсультируйтесь со своим врачом и производителем кардиостимулятора.
 - Не тяните, не перекручивайте и не перегибайте провода.
 - Необходимо постоянно проверять, нет ли на данной электрогрелке следов износа или повреждений. Если на электрогрелке имеются такие следы или она использовалась не по назначению, перед очередным

применением она должна быть проверена в сервисном центре.

- Если провод сетевого питания электрогрелки поврежден, то во избежание опасности он подлежит замене сервисной службой или другим компетентным специалистом. Сам провод и работа по его замене платная услуга.
- На включенную электрогрелку запрещается:
 - ставить предметы (например, чемодан или корзину для белья),
 - класть или ставить какие-либо источники тепла (например, обычную или электрическую грелку).
- Электронные компоненты внутри переключателя во время использования электрогрелки нагреваются. Поэтому запрещается накрывать переключатель или класть его на электрогрелку, когда она включена.
- Обязательно следуйте указаниям по применению (глава 4), очистке и уходу (глава 5) и хранению (глава 6).
- С дополнительными вопросами по применению приборов Veurer обращайтесь в нашу сервисную службу.

3. Использование по назначению



ВНИМАНИЕ

Эта электрогрелка предназначена только для обогрева человеческого тела.

4. Применение

4.1 Безопасность



ВНИМАНИЕ

Электрогрелка оснащена системой безопасности. Датчики предотвращают перегрев электрогрелки по всей ее площади благодаря автоматическому отключению в случае неисправности. Если система безопасности отключила электрогрелку, индикаторы температурных режимов во включенном состоянии больше не подсвечиваются. Обратите внимание на то, что из соображений безопасности в случае неисправности электрогрелку включать нельзя, ее следует отправить на ремонт в сервисный центр по указанному адресу.

4.2 Подготовка к работе



ВНИМАНИЕ

Проследите за тем, чтобы электрогрелка во время использования не сминалась и не образовывала складки.

- Сначала подсоедините переключатель к нагревательному элементу, соединив штепсельный разъем.
- После этого вставьте штекер в розетку.

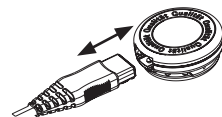

УКАЗАНИЕ

для оптимальной теплоотдачи сторона наволочки (7) с встроенной электрогрелкой должна быть обращена к телу.

4.3 Включение

Установите ползунок для включения/выключения и переключения температурных режимов на ступень 1, 2 или 3, чтобы включить электрогрелку.

Когда электрогрелка включена, индикатор температурных режимов (4) подсвечивается.

4.4 Установка температуры

Режим 0: выкл.

Режим 1: минимальная степень обогрева

Режим 2: средняя степень обогрева

Режим 3: максимальная степень обогрева

УКАЗАНИЕ

- Ваша электрогрелка нагреется быстрее, если Вы сначала установите самый верхний режим температуры.

УКАЗАНИЕ

Данные электрогрелки имеют функцию быстрого нагрева, которая обеспечивает быстрый нагрев в течении первых 10 минут.



ПРЕДОСТЕРЕЖЕНИЕ

Если электрогрелка используется в течение нескольких часов, рекомендуется устанавливать минимальную температуру во избежание перегрева и ожога частей тела.

4.5 Автоматическое отключение

Данная электрогрелка оснащена функцией автоматического выключения. Подача тепла прекращается спустя примерно 90 минут после начала работы электрогрелки. Затем начинает мигать индикатор температурных режимов. Для повторного включения электрогрелки Вам нужно сначала привести ползунковый переключатель (5) в положение «0» (выкл.). Примерно через 5 секунд прибор можно включить повторно.



4.6 Выключение

Установите ползунковый переключатель в положение «0» (выкл.), чтобы выключить электрогрелку. Тогда индикаторы температурных режимов погаснут.

УКАЗАНИЕ:

Если электрогрелка не используется, установите ползунковый переключатель в положение «0» (выкл.) и извлеките штекер из розетки. После этого отключите переключатель от электрогрелки, разъединив штепсельный разъем.

5. Очистка и уход



ПРЕДОСТЕРЕЖЕНИЕ

Перед очисткой всегда извлекайте сетевой штекер из розетки. После этого отключите переключатель от электрогрелки, разъединив штепсельный разъем. В противном случае существует опасность поражения электрическим током.



ВНИМАНИЕ

- Не допускайте контакта переключателя с водой или другими жидкостями! В противном случае он может быть поврежден.

Для очистки переключателя используйте сухую безворсовую салфетку. Не используйте химические очистители или абразивные чистящие средства.

Подушка-электрогрелка состоит из наволочки с встроенной грелкой (снаружи) и внутренней подушки. Перед очисткой всегда вынимайте внутреннюю подушку. Для этого откройте застежку-молнию. Внутреннюю подушку нельзя стирать.

Небольшие загрязнения на наволочке с встроенной электрогрелкой можно удалить влажной салфеткой, при необходимости с небольшим количеством мягкого жидкого моющего средства.

Наволочку с встроенной электрогрелкой можно стирать в стиральной машине. Из экологических соображений стирайте ее вместе с другими текстильными изделиями. Установите стиральную машину на деликатный режим стирки при температуре 30 °C (для шерсти). Используйте мягкое моющее средство, соблюдайте указанную изготовителем дозировку.



ВНИМАНИЕ

Помните, что слишком частая стирка может отрицательно сказаться на наволочке с встроенной электрогрелкой.

Поэтому в течение всего срока службы ее можно стирать в стиральной машине не более 10 раз.



ВНИМАНИЕ

Помните, что наволочку с встроенной электрогрелкой и внутреннюю подушку нельзя подвергать химической чистке, выжимать, сушить в машине, гладить утюгом или с помощью гладильного катка.

Сразу после стирки растяните еще влажную наволочку с встроенной электрогрелкой, придав ей исходный размер и форму, и разложите ее для просушивания на стойке для сушки белья.



ВНИМАНИЕ

- Не используйте прищепки или аналогичные приспособления для закрепления наволочки с встроенной электрогрелкой на стойке для сушки белья. В противном случае возможно повреждение электрогрелки.
- Подсоединяйте переключатель к электрогрелке только в том случае, если наволочка с встроенной электрогрелкой, штепсельный разъем и внутренняя подушка совершенно сухие. В противном случае существует опасность удара электрическим током.

Вставьте внутреннюю подушку обратно в наволочку с встроенной электрогрелкой.



ПРЕДОСТЕРЕЖЕНИЕ

- Никогда не включайте мокрую электрогрелку с целью ее просушки! В противном случае существует опасность поражения электрическим током.

6. Хранение

Если электрогрелка не используется длительное время, рекомендуется хранить ее в оригинальной упаковке.



ВНИМАНИЕ

Сначала дайте электрогрелке остыть. В противном случае возможны повреждения электрогрелки. Во избежание сильных перегибов не кладите предметы на электрогрелку, когда она не используется.

7. Утилизация

Электрическая грелка простыню следует утилизировать согласно Директиве ЕС по отходам электрического и электронного оборудования — WEEE (Waste Electrical and Electronic Equipment). В случае вопросов обращайтесь в местную коммунальную службу, ответственную за утилизацию отходов.



8. Что делать при возникновении неполадок?

Проблема	Причина	Меры по устранению
Индикаторы температурных режимов не подсвечиваются, в то время как: - переключатель хорошо соединен с электрогрелкой; - сетевой штекер включен в исправную розетку; - ползунок установлен на режим 1, 2 или 3.	Система безопасности полностью отключила электрогрелку.	Отправьте электрогрелку и переключатель в сервисную службу.

9. Технические характеристики

См. заводскую этикетку на электрогрелке.

10. Гарантия

Мы предоставляем гарантию на дефекты материалов и изготовления на срок 24 месяца со дня продажи через розничную сеть.

Гарантия не распространяется:

- на случаи ущерба, вызванного неправильным использованием
- на быстроизнашивающиеся части
- на дефекты, о которых покупатель знал в момент покупки
- на случаи собственной вины покупателя.



Товар сертифицирован : эл.грелки, эл.простыни, эл.одеяло—ООО“ Сертификация и экспертиза ”
№ ТС RU C- DE. AY04.B.00126, Серия RU № 0219484. срок действия с 03.10.2014 по 25.09.2017 гг.

Срок эксплуатации изделия: мин. 5 лет

Фирма-изготовитель: Бойрер Гмбх, Софлингер штрассе 218,
89077-УЛМ, Германия

Фирма-импортер: ООО Бойрер, 109451 г. Москва, ул.
Перерва 62, корп. 2, офис 3

Сервисный центр: 109451 г. Москва, ул.
Перерва 62, корп. 2
Тел(факс) 495—658 54 90, bts-service@ctdz.ru

Дата продажи _____

Подпись продавца _____

Штамп магазина _____



Подпись покупателя _____

Spis treści

1. Zawartość opakowania.....50	4.5 Automatyczne wyłączenie53
1.1 Opis urządzenia.....50	4.6 Wyłączenie53
2. Ważne wskazówki	5. Czyszczenie i konserwacja53
Zachować do późniejszego użytku50	6. Przechowywanie.....54
3. Użytkowanie zgodne z przeznaczeniem52	7. Utylizacja.....55
4. Obsługa52	8. Rozwiązywanie problemów.....55
4.1 Bezpieczeństwo52	9. Dane techniczne55
4.2 Uruchamianie52	
4.3 Włączanie52	
4.4 Ustawianie temperatury.....53	

Wyjaśnienie oznaczeń

	Przeczytaj instrukcję!		Można prać w pralce z programem dla tkanin bardzo delikatnych w temperaturze 30°C
			Nie wybielać
	Nie używać po sfałdowaniu lub po zsunięciu!		Nie suszyć w suszarce
			Nie prasować
	Nie wbijać igieł!		Nie czyścić chemicznie
			Nie prać
	Nie nadaje się do użytku przez dzieci poniżej 3 roku życia.		Zastosowane w tym urządzeniu tekstylia spełniają wysokie wymagania ekologiczne Standardu 100 tekstyliów ekologicznych, jak zostało to potwierdzone przez Instytut Badawczy Hohenstein).
	OSTRZEŻENIE: Ostrzeżenie związane z niebezpieczeństwem skażenia lub zagrożeniem dla zdrowia.		

	UWAGA: Wskazówka dot. możliwości powstania szkód w urządzeniu lub osprzęcie.
	WSKAZÓWKI: Wskazówka dot. ważnych informacji.

1. Zawartość opakowania

- 1 Poduszka rozgrzewająca
- 1 Poduszka wewnętrzna
- 1 Przełącznik
- 1 Instrukcja obsługi

1.1 Opis urządzenia

- 1. Wtyczka
- 2. Przewód zasilający
- 3. Przełącznik
- 4. Podświetlany wskaźnik poziomów temperatury
- 5. Przełącznik suwakowy do wybierania opcji WŁ/WYŁ i poziomów temperatury
- 6. Złącze wtykowe
- 7. Poszewka ze zintegrowaną poduszką elektryczną
- 8. Poduszka wewnętrzna
- 9. Zamek błyskawiczny

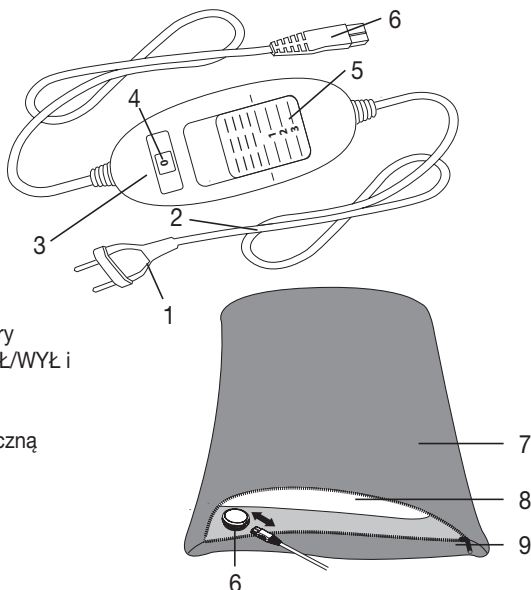

2. Ważne wskazówki

Zachować do późniejszego użytku

OSTRZEŻENIE

- Nieprzestrzeganie poniższych wskazówek może spowodować powstanie szkód rzeczowych i osobowych (porażenie prądem elektrycznym, poparzenie skóry, pożar). Poniższe ostrzeżenia i wskazówki dotyczące bezpieczeństwa służą nie tylko ochronie zdrowia użytkownika lub zdrowia osób trzecich, lecz także ochronie produktu. Należy przestrzegać tych wskazówek i dołączyć niniejszą instrukcję w razie przekazania urządzenia innym osobom.
- Poduszka rozgrzewająca nie może być użytkowana przez osoby mające problemy z odczuwaniem wysokich temperatur oraz inne osoby wymagające opieki, które mogą nie zareagować na przegrzanie.
- Poduszki rozgrzewającej nie wolno stosować w przypadku bardzo małych dzieci (w wieku od 0 do 3 lat), ponieważ osoby te nie zareagują na przegrzanie.

- Poduszki rozgrzewającej nie wolno stosować w przypadku małych dzieci (w wieku od 3 do 8 lat), chyba że przełącznik został ustawiony przez rodziców lub opiekuna, a dziecko zostało odpowiednio poinstruowane o sposobie użycia poduszki rozgrzewającej.
- Poduszka rozgrzewająca może być używana przez dzieci powyżej 8 roku życia oraz osoby z ograniczoną sprawnością fizyczną, sensoryczną i umysłową lub brakiem doświadczenia i wiedzy tylko wtedy, gdy znajdują się one pod nadzorem lub otrzymały instrukcje, w jaki sposób bezpiecznie korzystać z poduszki i są świadome zagrożeń wynikłych z jej użytkowania.
- Dzieci nie mogą bawić się poduszką rozgrzewającą.
- Czyszczenie i konserwacja urządzenia nie mogą być przeprowadzane przez dzieci, chyba że znajdują się one pod opieką osoby dorosłej.
- Poduszka rozgrzewająca nie jest przeznaczona do użytku w szpitalach.
- Nie wolno wkuwać igieł
- Nie używać w stanie złożonym ani pomarszczonym
- Nie używać w stanie mokrym
- Poduszka rozgrzewająca może być stosowana wyłącznie w połączeniu z przełącznikiem podanym na etykiecie.
- Pola elektryczne i magnetyczne wytwarzane przez poduszkę rozgrzewającą mogą w pewnych okolicznościach zakłócić działanie rozrusznika serca. Jednakże ich wartość jest dużo niższa od wartości granicznych: natężenie pola elektrycznego: maks. 5000 V/m, natężenie pola magnetycznego: maks. 80 A/m, indukcja magnetyczna: maks. 0,1 mili-tesla.
Dlatego należy skonsultować się z lekarzem i producentem rozrusznika serca przed użyciem poduszki rozgrzewającej.
- Nie należy ciągnąć za kabel, skręcać go ani mocno zaginać.
- Należy często sprawdzać, czy poduszka rozgrzewająca wskazuje ślady zużycia lub uszkodzenia.
Po stwierdzeniu takich przypadków, w razie nieprawidłowego użycia poduszki lub jeśli urządzenie nie nagrzewa się, należy przed ponownym użyciem wysłać je do serwisu producenta.
- W przypadku uszkodzenia kabla zasilającego poduszkę rozgrzewającą jego wymianę, dla uniknięcia niebezpieczeństwa, należy zlecić producentowi, w dziale obsługi klienta lub odpowiednio wykwalifikowanemu fachowcowi.
- Po załączeniu poduszki rozgrzewającej
 - nie wolno kłaść na niej żadnych przedmiotów (np. walizek lub koszy na bieliznę),

- również nie wolno kłaść na niej żadnych innych źródeł ciepła, takich jak termofor, druga poduszka rozgrzewająca.
- Podzespoły elektroniczne przełącznika nagrzewają się podczas użytkowania poduszki rozgrzewającej. Dlatego nie należy przykrywać przełącznika ani kłaść go na poduszce rozgrzewającej po załączeniu.
- Należy bezwzględnie przestrzegać wskazówek dotyczących obsługi (Rozdział 4), czyszczenia i konserwacji (Rozdział 5) oraz przechowywania (Rozdział 6) urządzenia.
- W razie pytań dotyczących użytkowania naszych urządzeń należy zwrócić się do działu obsługi klienta.

3. Użytkowanie zgodne z przeznaczeniem



UWAGA

Poduszka rozgrzewająca stosowana może być wyłącznie do ogrzewania ludzkiego ciała.

4. Obsługa

4.1 Bezpieczeństwo



UWAGA

Poduszka rozgrzewająca jest wyposażona w system bezpieczeństwa. Czujniki elektryczne zapobiegają przegrzaniu poduszki na całej jej powierzchni, poprzez automatyczne wyłączenie zasilania w razie usterki. Jeśli system bezpieczeństwa wyłączył poduszkę rozgrzewającą, to wskaźnik poziomów temperatury po włączeniu urządzenia nie będzie podświetlany. Ze względów bezpieczeństwa nie wolno dalej używać poduszki rozgrzewającej — w przypadku uszkodzenia należy ją odesłać pod podany adres serwisu.

4.2 Uruchamianie



UWAGA

Upewnij się, że poduszka rozgrzewająca w trakcie używania nie zsuwa się ani nie marszczy.

- Najpierw połącz przełącznik z wkładem grzewczym poduszki za pomocą złącza wtykowego.
- Następnie włóż wtyczkę do gniazda zasilania.

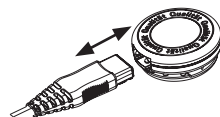

WSKAZÓWKA

Strona poszewki (7) ze zintegrowaną poduszką elektryczną dla zapewnienia optymalnego rozchodzenia się ciepła musi być skierowana w stronę ciała.

4.3 Włączanie

Ustaw przełącznik suwakowy do włączania/wyłączania i regulacji temperatury na stopień 1, 2 lub 3, aby załączyć poduszkę rozgrzewającą.

Po załączeniu wskaźnik poziomów temperatury (4) będzie podświetlany.

4.4 Ustawianie temperatury

Poziom 0: WYŁ

Poziom 1: minimalne ogrzewanie

Poziom 2: średnie ogrzewanie

Poziom 3: maksymalne ogrzewanie

WSKAZÓWKA

- Poduszkę można najszybciej rozgrzać, ustawiając najwyższy poziom temperatury grzania.

WSKAZÓWKA

Niniejsza poduszka rozgrzewająca posiada funkcję szybkiego nagrzewania, po włączeniu której nagrzewa się w ciągu 10 minut.



OSTRZEŻENIE

Jeśli poduszka rozgrzewająca będzie używana przez wiele godzin, zalecamy ustawienie najniższego poziomu temperatury na przełączniku, aby uniknąć przegrzania ogrzewanej części ciała i ewentualnych oparzeń skóry.

4.5 Automatyczne wyłączenie

Ten model poduszki rozgrzewającej został wyposażony w funkcję automatycznego wyłączenia. Służy ona do wyłączenia ogrzewania po upływie ok. 90 minut od momentu uruchomienia. Wskaźnik poziomu temperatury zacznie wówczas migać. Aby ponownie uruchomić poduszkę rozgrzewającą, najpierw należy przełączyć przełącznik suwakowy ZAŁ./WYŁ. i regulacji temperatury (5) do pozycji „0” (WYŁ.). Po mniej więcej 5 sekundach można ponownie włączyć urządzenie.



4.6 Wyłączenie

Ustaw przełącznik suwakowy ZAŁ./WYŁ. i regulacji temperatury na stopień „0” (WYŁ.), aby wyłączyć poduszkę rozgrzewającą. Podświetlenie poziomów temperatury zgaśnie.

WSKAZÓWKA

Jeśli nie planujesz używać poduszki, przełącz przełącznik suwakowy ZAŁ./WYŁ. i regulacji temperatury do pozycji „0” (WYŁ.) i wyciągnij wtyczkę zasilania z gniazdka. Następnie należy odłączyć złącze wtykowe i tym samym przełączyć poduszkę rozgrzewającą.

5. Czyszczenie i konserwacja



OSTRZEŻENIE

Przed czyszczeniem należy każdorazowo wyjąć kabel sieciowy z gniazda zasilania. Następnie odłączyć złącze wtykowe i tym samym przełączyć poduszkę rozgrzewającą. W przeciwnym razie istnieje niebezpieczeństwo porażenia prądem elektrycznym.



UWAGA

- Przełącznik nie powinien mieć jakiegokolwiek kontaktu z wodą ani innymi cieczami. W przeciwnym razie może nastąpić uszkodzenie przełącznika.

Do czyszczenia przełącznika należy używać suchej, niepozostawiającej włókien ściereczki. Nie należy stosować środków chemicznych ani ściernych.

Подушка-электрогрелка состоит из наволочки с встроенной грелкой (снаружи) и внутренней подушки. Перед очисткой всегда вынимайте внутреннюю подушку. Для этого откройте застежку-молнию. Внутреннюю подушку нельзя стирать.

Небольшие загрязнения на наволочке с встроенной электрогрелкой можно удалить влажной салфеткой, при необходимости с небольшим количеством мягкого жидкого моющего средства.

Наволочку с встроенной электрогрелкой можно стирать в стиральной машине. Из экологических соображений стирайте ее вместе с другими текстильными изделиями. Установите стиральную машину на деликатный режим стирки при температуре 30 °C (для шерсти). Используйте мягкое моющее средство, соблюдайте указанную изготовителем дозировку.



ВНИМАНИЕ

Помните, что слишком частая стирка может отрицательно сказаться на наволочке с встроенной электрогрелкой.

Поэтому в течение всего срока службы ее можно стирать в стиральной машине не более 10 раз.



ВНИМАНИЕ

Помните, что наволочку с встроенной электрогрелкой и внутреннюю подушку нельзя подвергать химической чистке, выжимать, сушить в машине, гладить утюгом или с помощью гладильного катка.

Сразу после стирки растяните еще влажную наволочку с встроенной электрогрелкой, придав ей исходный размер и форму, и разложите ее для просушивания на стойке для сушки белья.



ВНИМАНИЕ

- Не используйте прищепки или аналогичные приспособления для закрепления наволочки с встроенной электрогрелкой на стойке для сушки белья. В противном случае возможно повреждение электрогрелки.
- Подсоединяйте переключатель к электрогрелке только в том случае, если наволочка с встроенной электрогрелкой, штепсельный разъем и внутренняя подушка совершенно сухие. В противном случае существует опасность удара электрическим током.

Вставьте внутреннюю подушку обратно в наволочку с встроенной электрогрелкой.



OSTRZEŻENIE

- Nie wolno w żadnym wypadku włączać poduszki rozgrzewającej w celu jej wysuszenia! W przeciwnym razie istnieje niebezpieczeństwo porażenia prądem elektrycznym.

6. Przechowywanie

Jeśli poduszka rozgrzewająca nie jest używana przez dłuższy czas, zalecamy jej przechowywanie w oryginalnym opakowaniu.



UWAGA

Najpierw należy odczekać, aż poduszka ostygnie. W przeciwnym razie może dojść do uszkodzenia poduszki rozgrzewającej. Podczas przechowywania poduszki rozgrzewającej, nie należy umieszczać na niej przedmiotów, ponieważ mogłoby to spowodować jej mocne zagięcie.

7. Utylizacja

Poduszką rozgrzewającą należy przekazać do utylizacji zgodnie z dyrektywą WEEE w sprawie zużytego sprzętu elektrycznego i elektronicznego. W razie pytań należy zwrócić się do lokalnego urzędu odpowiedzialnego za utylizację odpadów.



8. Rozwiązywanie problemów

Problem	Przyczyna	Rozwiązanie
Poduszka nie świeci, gdy: - przełącznik został prawidłowo połączony z poduszką rozgrzewającą; - zasilacz jest połączony z prawidłowo działającym gniazdem zasilania; - przełącznik suwakowy znajduje się w położeniu 1, 2 lub 3.	System bezpieczeństwa nieodwracalnie wyłączył poduszkę rozgrzewającą.	Poduszkę rozgrzewającą i przełącznik należy odesłać do serwisu.

9. Dane techniczne

Patrz etykieta z danymi znamionowymi na poduszce rozgrzewającej.

